

LIEBHERR

Use and Care Manual

For Wine Cooler

Manuel d'utilisation et d'entretien

de l'armoire à vin
réfrigérante

Page 17

Manual de uso y cuidado

del frigorífico para vinos

Página 33

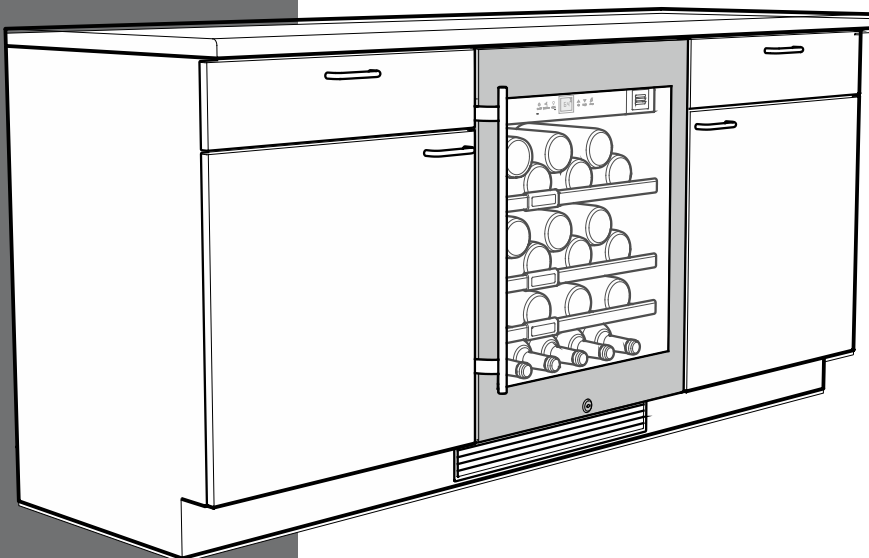

WU 4500
7084 581-00

TABLE OF CONTENTS

Contents	Page
Please Read and Follow these Instructions.....	2
Disposal of Old Appliance	3
Disposal of this Appliance	3
R600a Refrigerant	3
Important Safety Information	4
Electrical Safety	4
Safety Regulations.....	5
Disposal of Carton	5
Setting Up	5
The right environment for your wines.....	6
Description of the Appliance	6
Operating and Control Elements.....	7
Switching the Appliance On and Off.....	7
Setting the Temperature	7
Storing Wine	7
Door Open Alarm.....	8
Temperature Alarm	8
Ventilation Button.....	8
Setup Mode.....	8
Interior light	11
Air Exchange with Activated Charcoal Filter	11
Additional Features.....	12
Storage diagram	13
Safety Lock	13
Cleaning	14
Customer Service	15
Appliance information	15
Turning Off the Appliance.....	15
Liebherr Warranty Plan.....	16

Please Read and Follow these Instructions

These instructions contain Danger, Warning and Caution notes.

This information is important for safe and efficient installation and operation.

Always read and comply with all Danger, Warning and Caution notes!



DANGER!

Danger indicates a hazard which will cause serious injury or death if precautions are not followed.



WARNING!

Warning indicates a potentially hazardous situation which, if not avoided, could result in death or serious injury.



CAUTION!

Caution indicates a potentially hazardous situation which, if not avoided, may result in minor or moderate injury.

IMPORTANT

This indicates information that is especially relevant to a problem-free installation and operation.

IMPORTANT

All types and models are subject to continuous improvement. The manufacturer reserves the right to make modifications to the shape, equipment and technology.

Disposal of Old Appliance



DANGER!

Risk of child entrapment.

Child entrapment and suffocation are not problems of the past.

Junked or abandoned refrigerators are still dangerous – even if they will sit for “just a few days.”

If you are getting rid of your old refrigerator, please follow these instructions to help prevent accidents.

Before you discard old appliances:

- Remove the doors.
- Leave the shelves in place so that children may not easily climb inside.
- Cut off the power cable from the discarded appliance. Discard separately from the appliance.
- Be sure to follow your local requirements for disposal of appliances.

Contact the trash collection agency in your area for additional information.

Disposal of this Appliance

This appliance contains flammable gases within the refrigeration circuit and insulation foam.

Contact the municipality or disposal company in your area for information on approved recycling or disposal.

R600a Refrigerant



WARNING!

The refrigerant R600a contained within the appliance is environmentally friendly, but flammable. Leaking refrigerant can ignite.

To prevent possible ignition, follow the warnings below:

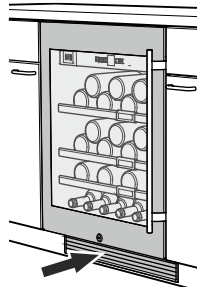
- Keep ventilation openings, in the appliance enclosure or in the built-in structure, clear of obstruction. 
- Do not use mechanical devices or other means to accelerate the defrosting process, other than those recommended by the manufacturer.
- Do not damage the refrigerant circuit.
- Any repairs and work on the appliance should only be performed by the customer service department.
- Do not use electrical appliances inside the wine cooler compartment, unless they are of the type recommended by the manufacturer.

SAFETY

Important Safety Information

- To prevent injury to you or damage to the unit, the appliance should be unpacked and set up by two people.
- If the appliance is damaged on delivery, contact the supplier immediately before connecting it to the power source.
- To guarantee safe operation, ensure that the appliance is set up and connected as described in this manual.
- Disconnect the appliance from the power source if a fault occurs. Pull out the plug, turn off or disable the power source.
- When disconnecting the appliance, always pull it out by the plug; never pull on the cable.
- Any repairs and work on the appliance should only be performed by the customer service department. Unauthorized work may be dangerous to the user. The power source cable should only be changed or replaced by the customer service department.
- Do not store explosives or sprays using combustible propellants such as butane, propane, pentane, etc. in the appliance. Electrical components might cause leaking gas to ignite. You can identify such sprays by the printed contents or a flame symbol.
- To prevent possible injury due to an electrical shock, be sure to disconnect the power cord or turn off the circuit breaker before cleaning the appliance.
- To avoid injury or damage to the appliance, do not use steam cleaning equipment to clean the appliance.
- Do not operate the appliance in the presence of explosive fumes.
- In the event of a power outage, open the door as infrequently as possible.
- To protect the appliance from possible damage, allow it to stand 1/2 to 1 hour in place before turning on the electricity. This allows the refrigerant and system lubrication to reach equilibrium.

Electrical Safety

Connect this appliance to a 15 amp or 20 amp, 110-120 VAC, circuit which is grounded and protected by a circuit breaker or fuse.

We recommend using a dedicated circuit for this appliance to prevent circuit overload and the chance of interruption to the appliance.

This appliance is equipped with a three-prong (grounding) polarized plug for your protection against possible shock hazards.

Where a two-prong wall receptacle is encountered, contact a qualified electrician and have it replaced with a properly grounded three-prong receptacle in accordance with all local codes and ordinances.



WARNING!

Electrocution hazard.

Electrical grounding required.

- **Do not remove the round grounding prong from the plug.** →
- **Do not use extension cords or ungrounded (two-prong) adapters.**

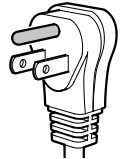

- **Do not use a power cord that is frayed or damaged.**

- **Do not use a power strip.** →

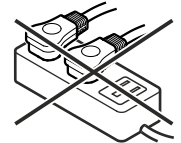

Failure to follow these instructions may result in fire, electrical shock or death.

Safety Regulations

The appliance is designed to cool and store wine and beverages. It is designed as a household appliance.

IMPORTANT

The appliance is not intended for outdoor use.

The appliance is manufactured to operate within specific ambient temperature limits according to its climate rating.

The climate rating indicates the ambient temperature at which the appliance may be operated in order to deliver optimal refrigeration performance.

Climate Rating	Ambient Temperature
SN-ST	50°F to 100°F (10°C to 38°C)

IMPORTANT

Do not operate the appliance outside the specified ambient temperature range.

- The refrigerant circuit has been tested for leaks.
- The appliance complies with current safety regulations

CAN/CSA C22.2 No.60335-1-11
UL 60335-1 Fifth Edition
CAN/CSA C22.2 No. 60335-2-24-06
UL 60335-2-24 First Edition

We recommend cleaning the appliance before turning it on for the first time. See **Cleaning**.

Turn on the appliance several hours before filling it.

WARNING!

Do not allow children to play with the appliance. Children must not climb, sit or stand on the shelves or door.

Failure to follow these instructions may result in death or serious injury.

Disposal of Carton

The packaging is designed to protect the appliance and individual components during transport and is made of recyclable materials.

WARNING!

Keep packaging materials away from children. Polythene sheets and bags can cause suffocation!

If possible, please recycle packaging material at a recycling facility.

Setting Up

CAUTION!

To avoid risk of personal injury or property damage, have two people unpack and move this appliance into place.

IMPORTANT

Protect the finished floor surface before you uncrate the unit.

Avoid placing the appliance in direct sunlight or near the stove, range top, radiators and similar heat sources.

As soon as you uncrate the unit:

- Examine the unit and packaging for shipping damage. Contact the carrier immediately if you suspect there is any damage.
- Note the type (model number), service number, appliance / serial number, date of purchase and where purchased in the space provided in the back of this manual.

FEATURES

The right environment for your wines

A grapevine is an extremely sensitive plant.

From the time it is planted until its maturing period and the time the grapes are harvested and the wine is made, it is dependent on three factors: light, air humidity and ambient temperature.

This sensitivity continues even after the wine is bottled.

To allow the flavor of the wine to fully develop or to preserve the excellent aroma, the wine has to be stored at optimal conditions.

Your wine cooler offers the best conditions for this.

Description of the Appliance

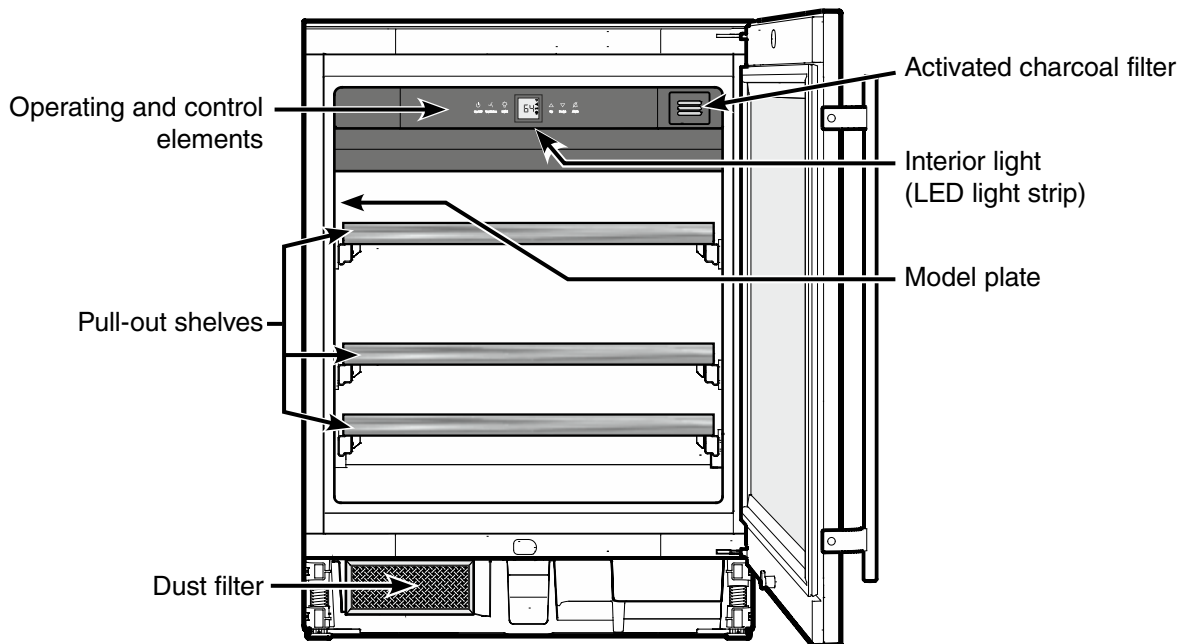

Operating and Control Elements



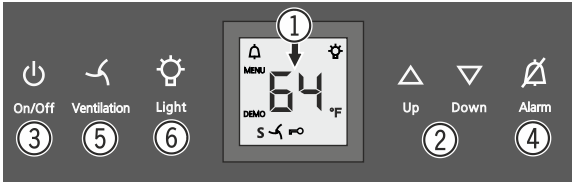

The electronic control panel features "touch capacitive technology". Any function can be activated by touching the corresponding icon.

The exact contact point is between the symbol and its label  On/Off



- ① Temperature display
- ② Temperature setting buttons
- ③ On/Off button (switching the appliance on and off)
- ④ Audible alarm Off button
- ⑤ Fan switch
- ⑥ Interior light On/Off button

Symbols in the display

-  Alarm (symbol flashes if the temperature inside the appliance is too high or too low)
- DEMO Demo mode is activated
- S Sabbath mode is activated
- MENU Setup mode is activated (activating the child lock, adjusting the display brightness and activating the Sabbath mode)
-  The interior fan runs constantly
-  Child lock is activated
-  The interior light is switched on continuously

Switching the Appliance On and Off

Switching the appliance on

Press the **On/Off** button until the temperature display lights up.



Switching the appliance off

Keep the **On/Off** button pressed for approx. 3 seconds until the temperature display goes out.

Setting the Temperature

Reducing the temperature

Press the **Down** button.



Increasing the temperature

Press the **Up** button.

Up Down

- When pressing one of the buttons for the first time, the display will start to flash.
- Pressing this button again enables you to change the temperature setting.
- The electronic control system will switch over automatically about 5 seconds after the last time you pressed the button, and the actual temperature will be displayed.

The temperature can be set at between 41°F and 68°F.

Storing Wine

If you are storing wine for long periods of time, it should be stored at a temperature of between 50°F and 54°F (10°C and 12°C).

This is the temperature wine cellars are kept at, and it is just right to allow wine to mature properly.

The following drinking temperatures are recommended for the various types of wine.

- Red wines **57°F to 68°F** (14°C to 20°C)
- Rosé wines **50°F to 54°F** (10°C to 12°C)
- White wines **46°F to 54°F** (8°C to 12°C)
- Sparkling wines **44°F to 48°F** (7°C to 9°C)
- Champagne **41°F to 44°F** (5°C to 7°C)

OPERATION

Door Open Alarm

If the door is left open for more than 180 seconds, the audible alarm signal will sound.

If the door must be opened for a lengthy period in order to place items into the appliance, cancel the audible alarm signal by pressing the **Alarm** button. 

The alarm switches back to standby when the door is shut.

Temperature Alarm

If the temperatures in the interior are out of the permitted range, the audible alarm signal will sound and the temperature display will flash.

- Cancel the audible alarm signal by pressing the **Alarm** button.

After a lengthy power failure, the temperature in the interior may have risen to a too high level. After the power supply is restored, the drop in temperature can be watched on the display.

The temperature display will stop flashing as soon as the temperature in the interior has reached the set value.

Temperature alarm after a fault in the appliance

If a fault occurs in the appliance, the temperature in the interior may rise too high or drop too low. The audible alarm signal will sound and the temperature display will flash.

- Cancel the audible alarm signal by pressing the **Alarm** button.

If the temperature displayed is too high (warm), first check whether the door is closed correctly.

If the temperature display continues to show a value that is too high or too low after one hour, contact the customer service department.

If **F1** appears in the display, a fault has occurred in the appliance.

In this case, contact the customer service department.

Ventilation Button

The interior fan ensures a constant and even interior temperature and a suitable climate for wine storage.

The humidity in the appliance can be increased even further by pressing the **Ventilation** button. This has a particularly positive effect for long-term storage.

The increased level of humidity prevents the corks from drying out.

To switch on

Press the **Ventilation** button - the symbol  lights up.

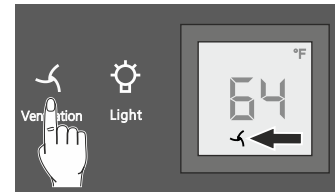

Setup Mode

In the setup mode, you can activate the following functions:

= Sabbath mode

This feature considers the religious requirements on the Sabbath or holidays. When the Sabbath mode is active, some functions of the electronic controls are switched off.

- The lighting remains off.
- The cooling fan remains in its actual state: If it is on, it remains on, if it is off, it remains off.
- There is no door alarm.
- There is no temperature alarm.

= Display brightness

Used to adjust the display brightness

= Temperature display mode



You can choose the **unit of temperature** for the display in degrees Fahrenheit or degrees Celsius.

= Child lock

The child lock is designed to protect the appliance from being switched off and the temperature setting from being changed accidentally.

☐ = Sabbath mode

Activating the Sabbath mode

Press  for 5 seconds. Display = 



Press  Display = 

Press  Display = 

Press  Display = 

The Sabbath Mode is now activated.

Deactivating the Sabbath mode

Press  for 5 seconds. Display = 

Press  Display = 



Press  Display = 

Press  = Exit setup mode.

The appliance will change back to normal operation.

h = Display brightness

Adjusting the display brightness

Press  for 5 seconds. Display = 

Press  Display = 

Press  Display = 

Use buttons **Up** and **Down** to select the desired setting.

h0 = display lighting off
h1 = minimum brightness
h5 = maximum brightness

Press  Display = 

Press  = Exit setup mode.

The appliance will change back to normal operation.

The adjusted brightness will be activated after one minute.

Note



If a button is pressed, the display lights up for one minute at maximum brightness.

OPERATION

□ = Temperature display mode

Note

The factory setting is degrees Fahrenheit.

Press  for 5 seconds. Display = 

Press  Display = 

Press  Display = 

Press  Display = 

Press  Display = 

Press  = Exit setup mode.

The appliance will change back to normal operation.



The temperature reading is now displayed in degrees Celsius.

Note

To change the temperature display back to degrees Fahrenheit, follow the steps above.

⌂ = Child lock

Activating the child lock

Press  for 5 seconds. Display = 

Press  Display = 



Press  Display = 

Press  Display = 

Press  = Exit setup mode.

The appliance will change back to normal operation.

Deactivating the child lock

Press  for 5 seconds. Display = 

Press  Display = 

Press  Display = 

Press  Display = 

Press  = Exit setup mode.

The appliance will change back to normal operation.

WINE COOLER COMPARTMENT

Interior light

The interior light will always switch on when the appliance door is opened.

The interior light will go out approx. 5 seconds after the door is closed.

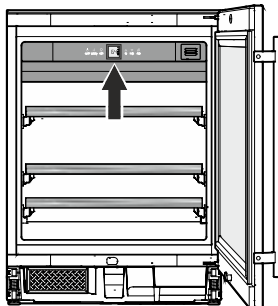

Press the **Light** button if you want the interior light to be on even when the door is closed.

Light



Furthermore, the brightness of the lighting can be adjusted.

- Press the **Light** button.
- Press and hold the **Light** button and at the same time press the temperature setting buttons to increase or decrease the brightness.



The light intensity of the LED light corresponds to laser class 1/1M.

IMPORTANT

The light cover may only be removed by customer service staff.



CAUTION!

Risk of eye damage.

If the cover is removed, do not look directly at the light through optical lenses from close distance.

Air Exchange with Activated Charcoal Filter

The way in which wines continue to age depends on the ambient conditions.

The quality of the air is therefore decisive for preserving the wine.

We recommend that you replace the filter illustrated here once a year. Filters can be obtained from your dealer.

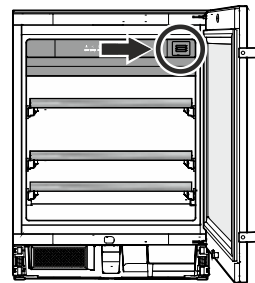

Changing the filter

- Push in the filter and release it again.

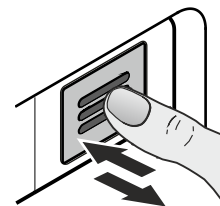

- Pull out the filter.

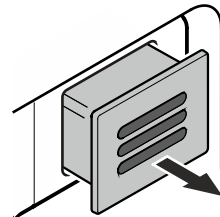

- Remove the back part of the filter.

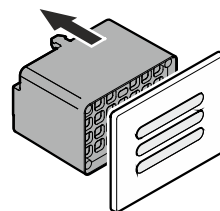

- Fit the new filter to the cover.

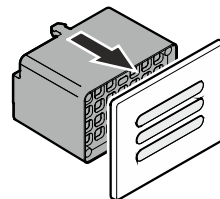

- Insert the filter, push it in as far as it will go and then release it again.

The filter is automatically locked into place.

You will hear a click.

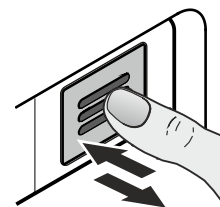

WINE COOLER COMPARTMENT

Additional Features

Pull-out shelves

The pull-out shelves allows bottles of wine to be viewed and removed more easily.

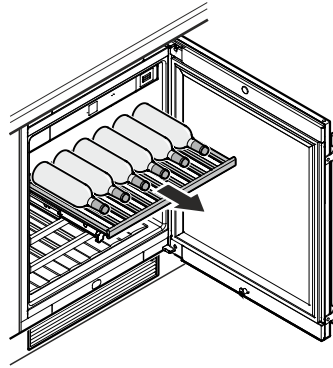

Labels

The appliance is supplied with one label for each wooden shelf.

Use these to label the type of wine stored on each shelf.

Additional labels can be obtained from your dealer.

Click the label holder into place and slide the label in from the side.

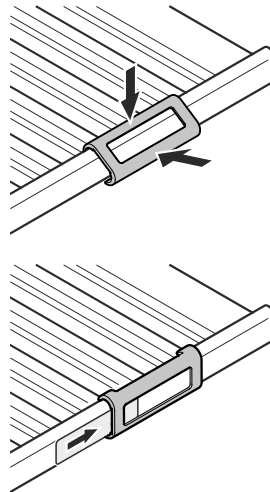

Bottle holders

Fit the supplied bottle holders to store four additional bottles at the outer edges of the upper two wooden shelves.

Install the bottle holder between the bars of the shelves at an angle and twist until it clicks into place.

Then slide the bottle holder to the position shown in the illustration.

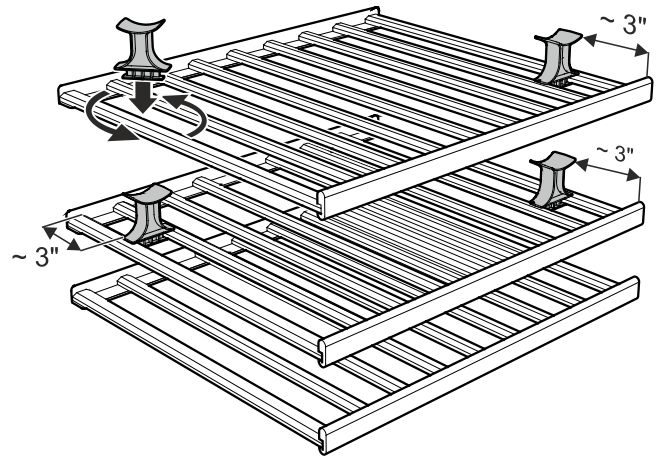

Presenting wine bottles

To present wine bottles, install the bottle holder in any position in the upper two wooden shelves.

For 0.75 l Bordeaux bottles, observe the distance shown in the illustration, otherwise the bottle will touch the shelf above.

When storing taller (longer) bottles, slide the bottle holder towards the back of the shelf accordingly.

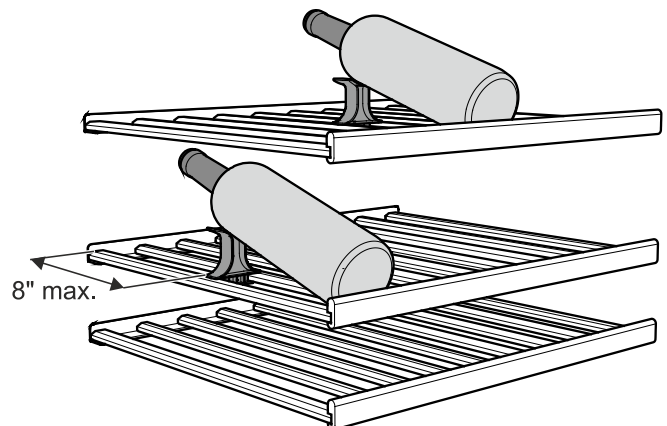

Storage diagram

for 0.75 l Bordeaux bottles

These bottles rest on the respective bottle holder.

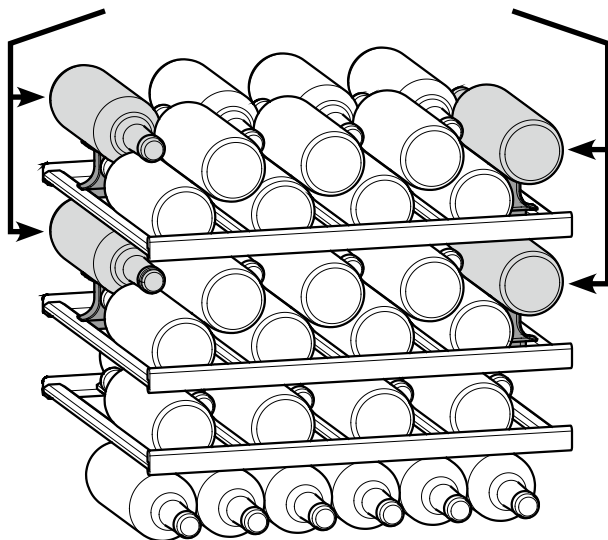

Total 46 bottles

IMPORTANT

The maximum load per wooden shelf is 55 lbs (25 kg).

Safety Lock

The lock in the appliance door is equipped with a safety mechanism.

Locking the appliance

- Insert the key and push as shown by arrow **1**.
- Turn the key 90° clockwise **2**.

Unlocking the appliance

- Insert the key and push.
- Turn the key 90° counterclockwise.

Note

Hold the key at all times. The lock cylinder is spring loaded and will eject the key if released from your grip.

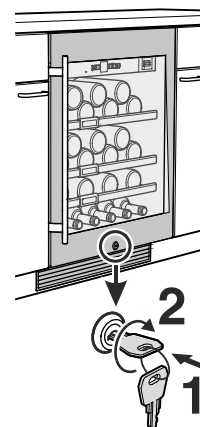

! WARNING!

Risk of child entrapment and suffocation due to a locked appliance door.

Keep the key in a safe place out of reach of children and not in the vicinity of the appliance.

CLEANING

Cleaning

⚠ WARNING!

- To prevent possible injury due to an electrical shock, be sure to disconnect the power cord or turn off the circuit breaker before cleaning the appliance.
- To avoid injury or damage, do not use steam cleaning equipment to clean the appliance.

IMPORTANT

Mold can form on the bottles and labels depending on the type of adhesive used on the labels. This can be prevented by carefully cleaning any adhesive residues off the bottles.

Cleaning the appliance outside

- Clean the door surface with a clean and soft cloth. If necessary, use a moist cloth (water + detergent).
- Use a glass cleaner to clean the glass surface.

IMPORTANT

Do not use abrasive or scouring pads or sponges. Do not use concentrated cleaning agents. Never use abrasive or acid-based cleaners or chemical solvents.

The dust filter in the appliance base must be cleaned at least once a year.

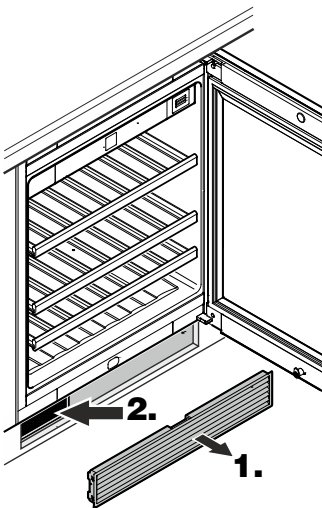

1. Remove the ventilation grille from the toe kick panel.
2. Clean the dust filter using a vacuum cleaner.
3. Reattach the ventilation grille.

Cleaning the appliance interior

The wooden shelves can be removed for easier cleaning of the inside of the appliance.

Removing the wooden shelf

Pull the wooden shelf upwards on the right and left at the back (release) and then remove it towards you.

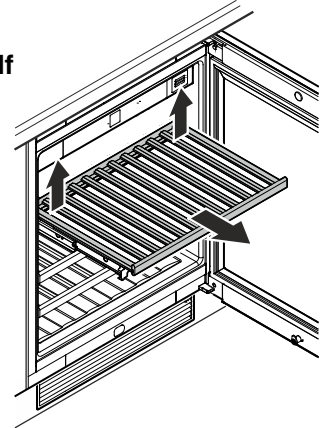

- Clean the inside of the appliance with lukewarm water and a little detergent.
- Thoroughly dry all parts with a cloth.
- **Do not** damage or remove the model plate on the inside of the appliance. It is very important for servicing your appliance.

Inserting the wooden shelf

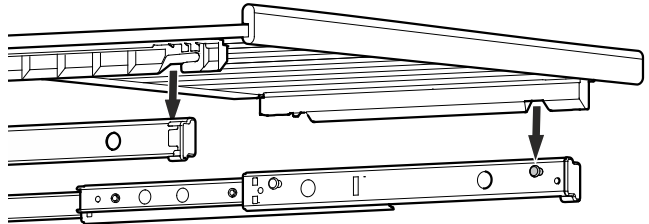

Extend the pull-out rails as far as they will go. Place the front recesses of the wooden shelf on the securing pins.

Slide the wooden shelf together with the pull-out rails into the appliance as far as they will go.

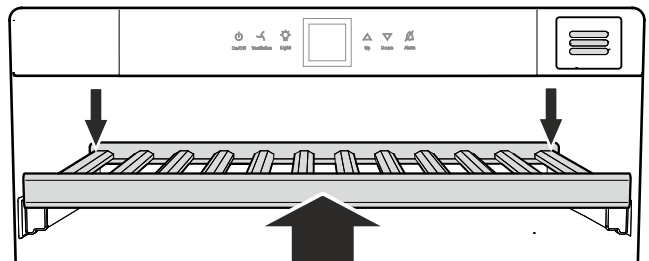

Push the wooden shelf right to the back so that it clicks into place at the front.

Push the wooden shelf downwards on the right and left at the back and click into place.

Your appliance is designed and manufactured for a long life and reliable operation.

If a problem occurs during operation, check whether it is due to an operating error.

Please note that even during the warranty period, you may be responsible for certain repair costs.

Problem	Possible cause and remedy
Appliance does not work, display is off.	<ul style="list-style-type: none"> - Is the appliance turned on? - Is the power cord properly inserted in the outlet? - Is the circuit breaker or fuse in working order?
Motor seems to run too long.	<ul style="list-style-type: none"> - Is the ambient temperature too hot? See Safety Regulations. - Has the appliance been opened too often or left open too long?
The temperature is not cold enough.	<ul style="list-style-type: none"> - Is the temperature setting correct? See Setting The Temperature. - Has an excessive amount of wine been placed in the appliance? - Does a separately installed thermometer show the correct reading? - Is the ventilation system working properly? - Is the dust filter in the appliance base soiled? See section entitled "Cleaning". - Is the appliance set up too close to a heat source?
The fans inside the appliance are running even though the fan function has been deactivated and the compressor (refrigeration unit) is idle.	<ul style="list-style-type: none"> - This is a normal operating state depending on the set interior temperature and ambient temperature at the place of installation.
F1 appears in the display	<ul style="list-style-type: none"> - A fault has occurred in the appliance. Contact the Liebherr Service Center.
When inserting the mains plug, the refrigeration unit does not switch on, but a value is shown in the temperature display.	<ul style="list-style-type: none"> - Demo mode is activated. Contact the Liebherr Service Center.

Customer Service

If none of the above possible causes apply, and you can not rectify the fault yourself, contact the Liebherr Service Center. Indicate the type **(1)** of appliance, service number **(2)** and the appliance / serial number **(3)** as shown on the model plate.

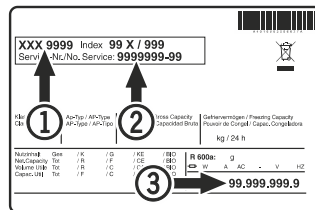

The position of the model plate is shown in the section entitled **Description of the Appliance**.

Appliance information

Record this information when the appliance is installed.

Type Designation: _____

Service Number: _____

Appliance / Serial Number: _____

Date of Purchase: _____

Where Purchased: _____

Turning Off the Appliance

If your appliance is to be turned off for any length of time, switch it off and disconnect the plug or switch off or unscrew the fuse.

Clean the appliance and leave the door open in order to prevent unpleasant odors.

LIEBHERR WARRANTY PLAN

FULL TWO YEAR WARRANTY

For two years from the date of original purchase, your Liebherr warranty covers all parts and labor to repair or replace any part of the product which proves to be defective in materials or workmanship.

FULL FIVE YEAR WARRANTY

For five years from the date of original purchase, your Liebherr warranty covers all parts and labor to repair or replace any components that prove to be defective in materials or workmanship in the sealed system. The “Sealed System” means only the compressor, condenser, evaporator, drier and all connecting tubing.

LIMITED 6TH THROUGH 12TH YEAR WARRANTY

From the 6th through 12th year from the date of original purchase, your Liebherr warranty covers all parts that prove to be defective in materials or workmanship in the Sealed System (parts only).

TERMS APPLICABLE TO EACH WARRANTY

All service provided by Liebherr under the warranty must be performed by authorized Liebherr service representatives, unless otherwise specified by Liebherr. Service will be provided in the home during normal business hours. This warranty applies only to products installed for normal residential use. Details regarding a non-residential warranty are available on request.

The warranty applies only to products installed in Canada and any one of the fifty states of the United States or the District of Columbia. This warranty does not cover any parts or labor to correct any defect caused by negligence, accident or improper use, maintenance, installation, service or repair, including but not limited to improper removal and reinstallation of the condensing unit.

THE WARRANTIES DESCRIBED ABOVE ARE MADE EXPRESSLY IN LIEU OF ANY OTHER WARRANTIES, EXPRESSED OR IMPLIED, INCLUDING ANY IMPLIED WARRANTY OF MERCHANTABILITY OR FITNESS FOR A PARTICULAR PURPOSE, AND OF ANY OTHER OBLIGATION OR LIABILITY ON THE PART OF LIEBHERR. IN NO EVENT SHALL LIEBHERR BE LIABLE FOR SPECIAL, INCIDENTAL OR CONSEQUENTIAL DAMAGES ARISING FROM THE BREACH OF THESE WARRANTIES OR ANY OTHER WARRANTIES, WHETHER EXPRESS, IMPLIED OR STATUTORY.

Some States do not allow the exclusion or limitation of incidental or consequential damages so the above limitation or exclusion may not apply to you. This warranty gives you specific legal rights and you may also have other rights which vary from State to State.

To receive parts and/or service and the name of the Liebherr authorized service representative nearest you, contact your Liebherr dealer or distributor or contact the Liebherr designated national service provider:

in the US: Service-appliances.us@liebherr.com, or call 1-866-LIEBHER or 1-866-543-2437

in Canada: www.euro-parts.ca, or call 1-888-LIEBHER, 1-888-543-2437.

LIEBHERR

Manuel d'utilisation et d'entretien

de l'armoire à vin
réfrigérante

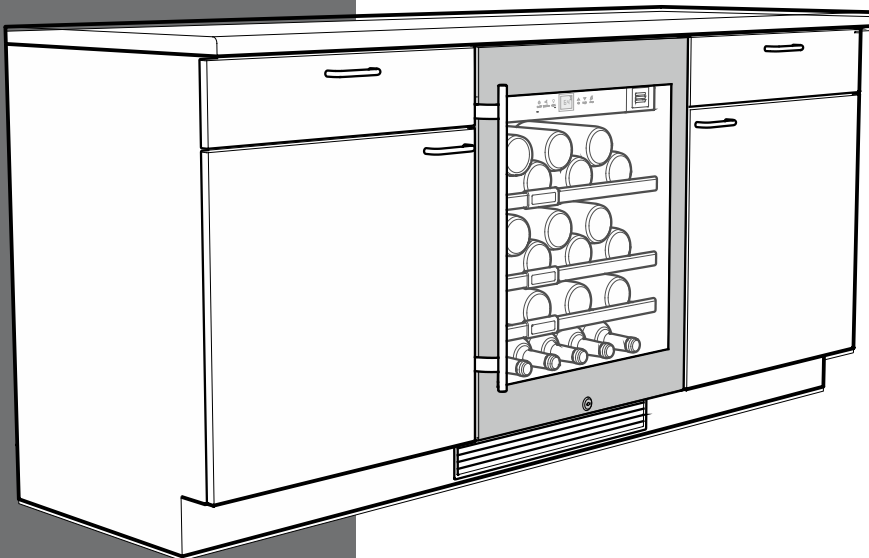

WU 4500
7084 581-00

TABLE DES MATIÈRES

Table des matières	Page
Veillez lire et suivre ces instructions	18
Mise au rebut de votre appareil usagé.....	19
Évacuation de cet appareil	19
Réfrigérant R600a	19
Consigne importante de sécurité	20
La sécurité et l'électricité	20
Contraintes de sécurité.....	21
Évacuation du matériel d'emballage	21
Mise en place.....	21
Le bon environnement pour vos vins.....	22
Description de l'appareil	22
Éléments de commande et de contrôle	23
Mise en marche et arrêt de l'appareil.....	23
Réglage de la température	23
Conservation des vins	23
Alarme porte ouverte	24
Alarme température	24
Touche Ventilation.....	24
Mode Configuration	24
Éclairage intérieur	27
Filtre à charbon actif: renouvellement de l'air assuré.	27
Autres caractéristiques	28
Schéma de stockage	29
Serrure de sécurité	29
Nettoyage	30
Service clientèle.....	31
Informations sur l'appareil.....	31
Arrêt prolongé	31
Garantie Liebherr.....	32

Veillez lire et suivre ces instructions

Ce manuel d'instructions contient des indications de danger, des avertissements et des précautions à prendre.

Ces informations sont importantes afin de garantir une installation et un fonctionnement sûrs et efficaces.

Toujours lire les indications de dangers, les avertissements et les précautions à prendre et agir en conséquence!

DANGER!

Indique un danger qui provoquera potentiellement des blessures graves, voire la mort, si des précautions ne sont pas prises.

AVERTISSEMENT!

Un avertissement indique une situation potentiellement dangereuse qui, si elle n'est pas évitée, pourrait entraîner la mort ou de graves blessures.

ATTENTION!

Attention indique une situation potentiellement dangereuse qui, si elle n'est pas évitée, pourrait entraîner des blessures modérées ou mineures.

IMPORTANT

Ceci souligne l'information spécialement pertinente à une installation et un fonctionnement sans problème.

IMPORTANT

Tous les types et modèles d'appareil sont sujets à des améliorations en permanence. Le fabricant se réserve le droit d'apporter des modifications à la conception, à l'équipement et à la technologie.

Mise au rebut de votre appareil usagé



DANGER!

Un enfant risque de s'y trouver enfermé.

L'emprisonnement et l'étouffement des enfants ne sont pas un problème du passé.

Les réfrigérateurs jetés ou abandonnés sont encore dangereux, même s'ils sont laissés abandonnés pendant "quelques jours seulement".

Si vous vous débarrassez de votre vieux réfrigérateur, veuillez suivre les instructions suivantes pour aider à éviter les accidents.

Avant la mise au rebut d'appareils usagés:

- Enlevez les portes.
- Laissez les étagères en place afin qu'aucun enfant ne puisse grimper à l'intérieur.
- Coupez le câble d'alimentation de l'appareil mis au rebut. Jetez-le à part.
- Veillez à vous conformer aux exigences locales de mise au rebut des appareils.

Contactez votre entreprise locale de ramassage des ordures pour obtenir de plus amples renseignements.

Évacuation de cet appareil

Cet appareil contient des gaz inflammables à l'intérieur de son circuit de réfrigération et dans les mousses isolantes.

Contactez la municipalité ou la société responsable de l'évacuation dans votre région pour des renseignements sur la manière approuvée d'évacuer ou de recycler cet appareil.

Réfrigérant R600a



AVERTISSEMENT!

Le fluide réfrigérant R600a contenu dans l'appareil ne présente aucun danger pour l'environnement mais est inflammable. En cas de fuite, le fluide réfrigérant risque de s'enflammer.

Pour prévenir toute inflammation, tenir compte des avertissements suivants:

- Les prises d'air de l'enceinte de l'appareil ou de la structure encastré doivent être dégagées en tout temps. →
- Ne pas utiliser d'appareils mécaniques ou autres moyens pour accélérer le dégivrage que ceux recommandés par le fabricant.
- Ne pas endommager le circuit de frigorigène.
- Toute réparation et tout travail effectué sur l'appareil doit être confié au service clientèle.
- Ne pas utiliser d'appareil électrique à l'intérieur du compartiment à réfrigération du vin, sauf s'il est du type recommandé par le fabricant.

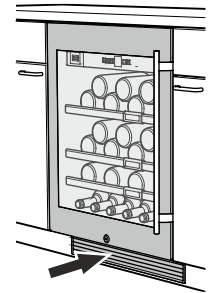

Consigne importante de sécurité

- Pour éviter tout risque de blessure ou d'endommagement de l'appareil, il est recommandé de s'y prendre à deux pour le déballer et le mettre en place.
- Si l'appareil subit des dommages en cours de transport, contactez immédiatement le fournisseur avant même de brancher l'appareil.
- Pour garantir un fonctionnement sûr, respectez scrupuleusement les instructions d'installation et de branchement.
- En cas de panne, débranchez l'appareil. Sortez la fiche de la prise, ou bien coupez ou désactivez l'alimentation.
- Saisissez le câble par sa fiche lorsque vous débranchez l'appareil. Ne tirez pas sur le câble.
- Toute réparation et tout travail effectué sur l'appareil doit être confié au service clientèle. Tout travail non autorisé risque de mettre l'utilisateur en danger. Cette consigne s'applique également au remplacement du câble d'alimentation.
- Ne conservez pas de matières explosives ni de produits en bombe à gaz propulseur inflammable (butane, propane, pentane, etc.) dans votre appareil. Les composants électriques risquent d'enflammer le gaz, s'il fuit. Pour identifier ce type de produits, voyez leur contenu sur le produit ou l'emballage ou cherchez-y le symbole d'une flamme ou d'une explosion.
- Pour éviter toute blessure éventuelle due à une électrocution, veuillez débrancher le cordon d'alimentation ou couper le disjoncteur avant de nettoyer l'appareil.
- Afin d'éviter toute blessure ou dommage à l'appareil, n'utilisez aucun appareil de nettoyage à la vapeur pour nettoyer l'appareil.
- N'utilisez pas l'appareil en présence de vapeurs explosives.
- En cas de panne de courant, réduisez au minimum l'ouverture de la porte.
- Pour éviter d'abîmer l'appareil, laissez-le reposer pendant 1/2 heure à une heure avant de rétablir l'électricité. Cela permettra au produit réfrigérant et au lubrifiant du système d'atteindre l'équilibre.

La sécurité et l'électricité

Connecter cet appareil à un circuit 15 ou 20 A, 110-120 V CA, qui est mis à la terre et protégé par un disjoncteur ou un fusible.

Nous recommandons d'utiliser un circuit dédié à cet appareil pour prévenir une surcharge du circuit et l'interruption de son fonctionnement.

Cet appareil est équipé d'une fiche à 3 broches polarisée (avec mise électrique à la terre) pour vous protéger contre les risques d'électrocution éventuels.

Si la prise murale est du type à deux broches, demander à un électricien qualifié de la remplacer par une prise à trois broches avec mise électrique à la terre conforme aux normes électriques en vigueur.



AVERTISSEMENT!

Risque d'électrocution.

Mise électrique à la terre requise.

- **Ne pas enlever la broche ronde de mise électrique à la terre de la fiche.**
- **Ne pas utiliser de rallonge électrique ou d'adaptateur sans mise électrique à la terre (deux broches).**
- **Ne pas utiliser de cordon d'alimentation effiloché ou endommagé.**



- **Ne pas utiliser de barre multiprise.**

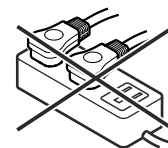

Ne pas suivre ces instructions pourrait provoquer un incendie, une électrocution ou la mort.

Contraintes de sécurité

L'appareil est conçu pour refroidir et entreposer le vin et les boissons. Il est conçu afin de fonctionner comme un appareil ménager.

IMPORTANT

L'appareil n'est pas conçu pour un usage à l'extérieur.

Cet appareil est fabriqué pour fonctionner à l'intérieur de limites de température ambiante spécifiques selon sa classe climatique.

La classe climatique indique la température ambiante à laquelle l'appareil doit être utilisé pour atteindre la performance de réfrigération maximale.

Classe climatique	Température ambiante
SN-ST	50 à 100 °F (10 à 38 °C)

IMPORTANT

Ne pas utiliser l'appareil en dehors de la plage de température indiquée.

- Le circuit de réfrigération a été testé pour les fuites.
- L'appareil respecte les normes de sécurité courantes

CAN/CSA C22.2 No.60335-1-11
UL 60335-1 cinquième édition
CAN/CSA C22.2 No.60335-2-24-06
UL 60335-2-24 première édition

Nous vous recommandons de nettoyer l'appareil avant de le mettre en service. Voir **Nettoyage**.

Laissez fonctionner l'appareil pendant plusieurs heures avant de le remplir.



AVERTISSEMENT!

Ne laissez pas les enfants jouer avec cet appareil. Les enfants ne doivent pas grimper, s'asseoir ou se mettre debout sur les étagères ou la porte.

Ne pas suivre ces instructions pourrait provoquer la mort ou des blessures graves.

Évacuation du matériel d'emballage

L'emballage est destiné à protéger l'appareil et les composants individuels pendant le transport; il est fabriqué à partir de matériaux recyclés.



AVERTISSEMENT!

Tenez l'emballage à l'écart des enfants. Les feuilles et les sacs de polythène peuvent provoquer une suffocation!

Veillez disposer des matériaux d'emballage si des installations de recyclage sont disponibles.

Mise en place



ATTENTION!

Pour éviter tout risque de blessure ou d'endommagement de l'appareil, il est recommandé de s'y prendre à deux pour le déballer et le mettre en place.

IMPORTANT

Protégez le revêtement de sol avant de déballer l'appareil.

Évitez d'installer l'appareil à un endroit directement exposé aux rayons du soleil, près d'un four, d'une cuisinière, d'un appareil de chauffage ou de tout autre appareil produisant de la chaleur.

Dès que l'appareil est déballé:

- Examinez l'appareil et l'emballage pour repérer les dommages qui auraient pu être causés au cours du transport. Contactez immédiatement le transporteur si vous suspectez quelques dommages que ce soit.
- Notez le type (numéro de modèle), le numéro de service, le numéro d'appareil/série, la date et le lieu d'achat dans les espaces prévus à cet effet au dos de ce manuel.

CARACTÉRISTIQUES

Le bon environnement pour vos vins

La vigne est une plante extrêmement sensible.

Depuis le moment où elle est plantée jusqu'à sa maturité, la récolte du raisin et la fabrication du vin, trois facteurs l'affectent: l'ensoleillement, l'humidité et la température ambiante.

Cette sensibilité continue même après la mise en bouteilles du vin.

Pour que les arômes du vin se développent pleinement ou soient préservés, le vin doit être parfaitement conservé - et votre armoire à vin réfrigérante offre les meilleures conditions de conservation.

Description de l'appareil

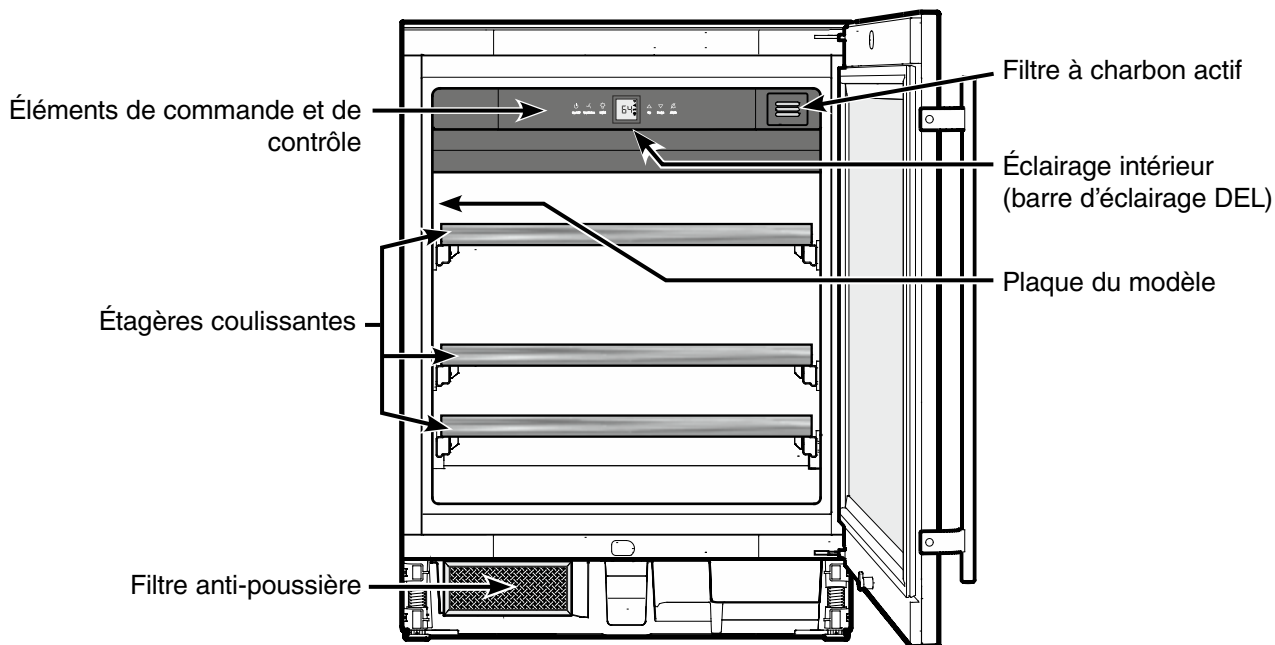

Éléments de commande et de contrôle

Le panneau électronique de commande dispose de la "technologie de plaque tactile capacitive". Chaque fonction peut être activée d'une simple pression du doigt sur les icônes de commande.

Le point de contact précis se trouve entre le symbole et l'inscription  On/Off

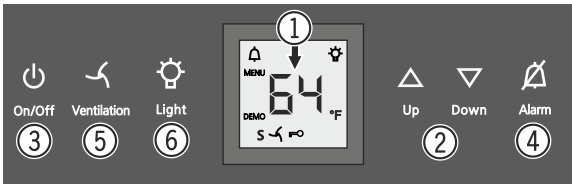

- ① Affichage de température
- ② Touches de réglage température
- ③ Touche Marche-Arrêt (mise en marche et arrêt de l'appareil)
- ④ Touche d'arrêt alarme sonore
- ⑤ Touche ventilation
- ⑥ Touche Marche-Arrêt de l'éclairage intérieur

Symboles affichés

 Alarme (le symbole clignote lorsque la température à l'intérieur de l'appareil est trop élevée ou trop basse)

DEMO Le mode de présentation est activé

S Le mode Shabbath est activé

MENU Le mode Configuration est activé (activation de la sécurité enfants, réglage de la brillance de l'affichage et activation du mode Shabbath)

 Le ventilateur à l'intérieur de l'appareil fonctionne en permanence

 La sécurité enfants est activée

 L'éclairage intérieur est allumé en permanence

Mise en marche et arrêt de l'appareil

Mise en marche

Appuyer sur la touche **On/Off** pour que l'affichage de température s'allume.



Arrêt

Maintenir la touche **On/Off** enfoncée pendant env. 3 secondes pour éteindre l'affichage de température.

Réglage de la température

Abaisser la température

Appuyer sur la touche de réglage **Down**.



Élever la température

Appuyer sur la touche de réglage **Up**.



- L'affichage se met à clignoter dès que la touche est pressée pour la première fois.
- Modifier le réglage de la température par des pressions répétées sur la touche.
- Environ 5 secondes après toute dernière pression sur une touche, l'électronique de l'appareil passe automatiquement à l'affichage de la température instantanée.

La température peut être réglée sur une plage allant de 41 °F à 68 °F (5 °C à 20 °C).

Conservation des vins

Pour les conserver à long terme, il est recommandé de stocker les vins à une température comprise entre 50 °F et 54 °F (10 °C et 12 °C).

Cette température, équivalente à celle d'une cave à vins, réunit les conditions optimales nécessaires à la maturation du vin.

Les températures de dégustation recommandées pour les différents vins sont les suivantes:

Vin rouge **57 °F à 68 °F** (14 °C à 20 °C)

Rosé **50 °F à 54 °F** (10 °C à 12 °C)

Vin blanc **46 °F à 54 °F** (8 °C à 12 °C)

Clairette **44 °F à 48 °F** (7 °C à 9 °C)

Champagne **41 °F à 44 °F** (5 °C à 7 °C)

Alarme porte ouverte

Lorsque la porte reste ouverte pendant plus de 180 s, l'alarme sonore retentit.

Si la porte doit rester ouverte plus longtemps lors du rangement des produits, appuyer sur la touche **Alarm** pour éteindre l'alarme sonore.



En refermant la porte, vous réactiverez la fonction d'alarme.

Alarme température

En cas de températures non autorisées à l'intérieur de l'appareil, l'alarme sonore retentit et l'affichage de la température clignote.

- Appuyer sur la touche **Alarm** pour éteindre l'alarme sonore.

Après une longue coupure de courant, la température à l'intérieur de l'appareil peut être trop élevée. Lorsque la coupure de courant est terminée, la diminution de la température est visible sur l'affichage.

L'affichage de la température arrête de clignoter dès que la température intérieure atteint la valeur réglée.

Alarme température sur un appareil défectueux

En cas de défaillance de l'appareil, la température intérieure peut être trop élevée ou trop basse. L'alarme sonore se déclenche alors et l'affichage de la température clignote.

- Appuyer sur la touche **Alarm** pour éteindre l'alarme sonore.

Si une température trop élevée (chaude) s'affiche, d'abord vérifier que la porte est bien fermée.

Si la valeur de la température affichée est toujours trop haute ou trop basse au bout d'une heure, contacter le service clientèle.

Si **F1** apparaît dans l'affichage, cela signifie qu'une défaillance de l'appareil est survenue.

Dans ce cas, contacter le service clientèle.

Touche Ventilation

Le ventilateur à l'intérieur de l'appareil garantit une température intérieure constante et homogène ainsi qu'un climat favorable à la conservation du vin.

En activant la touche **Ventilation**, le degré hygrométrique à l'intérieur de l'appareil augmente encore ce qui a un effet positif sur la conservation de longue durée.

Une hygrométrie plus élevée empêche à long terme les bouchons de se dessécher.

Mise en marche

Appuyer sur la touche **Ventilation** - le symbole  s'allume.

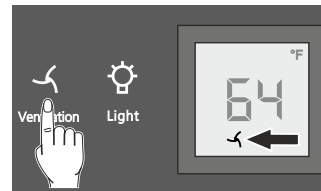

Mode Configuration

En mode Configuration, vous pouvez activer les fonctions suivantes:

= Mode Shabbath

Cette fonction tient compte des exigences religieuses lors du Shabbath ou d'autres Fêtes. Lorsque le mode Shabbath est activé, certaines fonctions des commandes électroniques sont mises en arrêt.

- L'éclairage reste éteint.
- Le ventilateur de refroidissement reste comme il se trouve: s'il est en marche, il reste en marche, et s'il est en arrêt, il reste en arrêt.
- Il n'y a pas d'alarme de porte.
- Il n'y a pas d'alarme de température.

= Intensité lumineuse de l'affichage

Réglage de l'intensité lumineuse de l'affichage

= Mode d'affichage de température



Vous pouvez sélectionner l'unité de température affichée en degrés Fahrenheit ou en degrés Celsius.

= Sécurité enfants

La sécurité enfants vous permet de protéger l'appareil contre tout arrêt ou modification de température involontaires.



☰ = Mode Shabbath

Activer le mode Shabbath

Appuyer sur  pendant 5 sec. Affichage = 



Appuyer sur  Affichage = 

Appuyer sur  Affichage = 



Appuyer sur  Affichage = 

Le mode du Sabbat est maintenant activé.

Désactiver le mode Shabbath

Appuyer sur  pendant 5 sec. Affichage = 

Appuyer sur  Affichage = 

Appuyer sur  Affichage = 

Appuyer sur  = Sortir du mode Configuration.



L'appareil repasse en mode normal de fonctionnement.



h = Intensité lumineuse de l'affichage

Réglage de l'intensité lumineuse de l'affichage

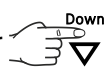
Appuyer sur  pendant 5 sec.

Affichage = 

Appuyer sur  Affichage = 



Appuyer sur  Affichage = 

Sélectionner le réglage souhaité à l'aide des touches **Up** ou **Down**.

h0 = éclairage de l'affichage éteint

h1 = intensité lumineuse minimale

h5 = intensité lumineuse maximale

Appuyer sur  Affichage = 

Appuyer sur  = Sortir du mode Configuration.

L'appareil retourne au mode normal de fonctionnement.

Le réglage de l'intensité lumineuse s'active au bout d'une minute.

Remarque

Lorsqu'une touche est pressée, l'affichage s'allume à l'intensité lumineuse maximale pendant 1 minute.

MODE D'EMPLOI

□ = Mode d'affichage de température

Remarque

Le réglage en usine est en degrés Fahrenheit.



Appuyer sur  pendant 5 sec.

Affichage = 

Appuyer sur  Affichage = 

Appuyer sur  Affichage = 

Appuyer sur  Affichage = 

Appuyer sur  Affichage = 

Appuyer sur  = Sortir du mode Configuration.

L'appareil retourne au mode normal de fonctionnement.

La température s'affiche maintenant en degrés Celsius.

Remarque



Pour revenir à l'affichage de température en degrés Fahrenheit, suivre les étapes ci-dessus.



⌂ = Sécurité enfants



Activer la sécurité enfants

Appuyer sur  pendant 5 sec.

Affichage = 

Appuyer sur  Affichage = 

Appuyer sur  Affichage = 

Appuyer sur  Affichage = 



Appuyer sur  = Sortir du mode Configuration.



L'appareil retourne au mode normal de fonctionnement.



Désactiver la sécurité enfants

Appuyer sur  pendant 5 sec.

Affichage = 

Appuyer sur  Affichage = 

Appuyer sur  Affichage = 

Appuyer sur  Affichage = 

Appuyer sur  = Sortir du mode Configuration.

L'appareil retourne au mode normal de fonctionnement.

COMPARTIMENT DE L'ARMOIRE À VIN RÉFRIGÉRANTE

Éclairage intérieur

L'éclairage intérieur s'allume automatiquement lorsque la porte de l'appareil est ouverte.

L'éclairage intérieur s'éteint au bout de 5 secondes env. après fermeture de la porte.

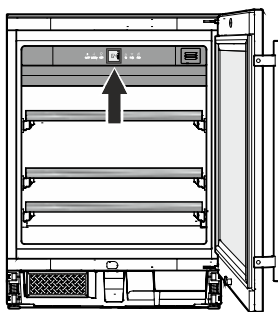

Si l'éclairage intérieur doit rester allumé lorsque la porte de l'appareil est fermée, appuyer sur la touche **Light**.



L'intensité lumineuse de l'éclairage peut également être réglée.

- Actionner la touche **Light**.
- Maintenir la touche **Light** enfoncée et appuyer en même temps sur l'une des touches de réglage température afin d'obtenir un éclairage plus ou moins lumineux.



L'intensité lumineuse de l'éclairage DEL correspond à la classe laser 1/1M.

IMPORTANT

Le cache de l'éclairage ne peut être retiré que par le service clientèle.

ATTENTION!

Risque d'affection oculaire.

Lorsque le cache est retiré, ne jamais regarder directement l'éclairage à travers des lentilles optiques.

Filtre à charbon actif: renouvellement de l'air assuré

Selon les conditions d'environnement, les vins continuent d'évoluer en permanence.

La qualité de l'air est donc un facteur déterminant de sa conservation.

Nous recommandons l'échange annuel du filtre illustré, que vous pouvez commander auprès de votre revendeur spécialisé.

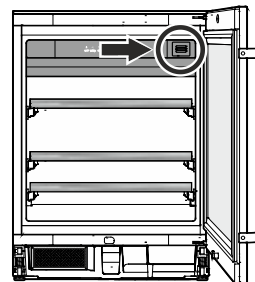

Remplacement du filtre

- Appuyer sur le filtre et relâcher.

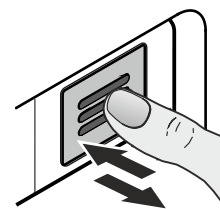

- Retirer le filtre.

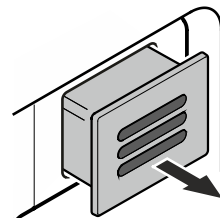

- Retirer la partie arrière du filtre.

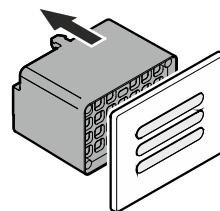

- Insérer le nouveau filtre dans le cache.

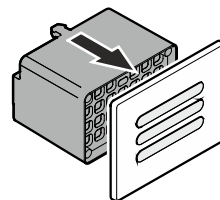

- Mettre le filtre en place, le pousser jusqu'à la butée et relâcher.

Le filtre se verrouille automatiquement.

On entend un déclic.

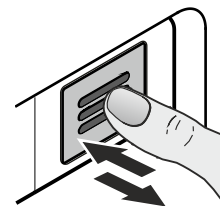

COMPARTIMENT DE L'ARMOIRE À VIN RÉFRIGÉRANTE

Autres caractéristiques

Étagères coulissantes

Les étagères coulissantes permettent de voir les bouteilles de vin et de les extraire plus facilement.

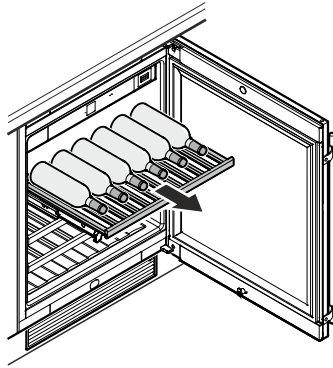

Étiquettes d'identification

L'appareil est livré avec une étiquette d'identification pour chaque clayette en bois.

Vous pouvez ainsi indiquer quelle est la sorte de vin conservée à chaque niveau.

Des étiquettes d'identification peuvent être obtenues auprès de votre revendeur spécialisé.

Agrafer le porte-étiquette et insérer l'étiquette sur le côté.

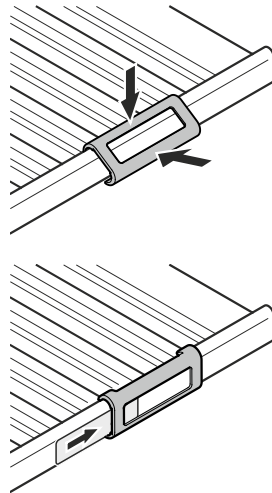

Supports bouteilles

Pour ranger quatre bouteilles supplémentaires dans la zone extérieure des deux clayettes en bois supérieures, insérer les supports bouteilles fournis.

Introduire en biais le support bouteille entre les barreau de la clayette et le tourner jusqu'à ce qu'il s'enclenche correctement.

Puis déplacer le support bouteille dans la position indiquée sur le schéma.

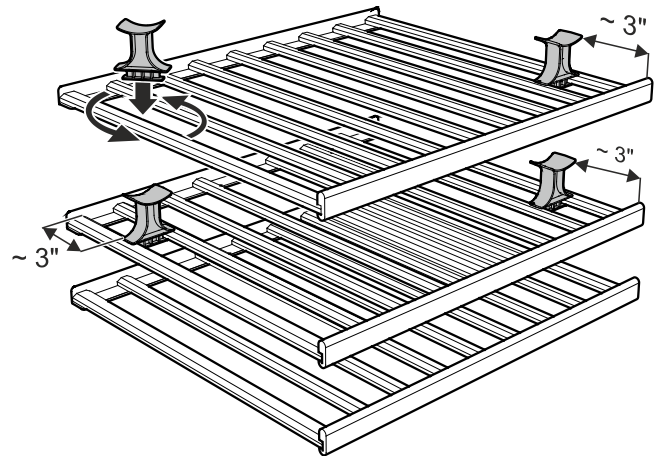

Présentation de bouteilles de vin

Pour présenter les bouteilles de vin, enclencher le support bouteille à l'emplacement souhaité sur les deux clayettes en bois supérieures.

Pour les bouteilles type Bordeaux 0,75 l, respecter l'écartement indiqué sur le schéma afin d'éviter que la bouteille ne touche la clayette supérieure.

Pour ranger des bouteilles plus grandes, faire coulisser le support bouteille vers l'arrière.



Schéma de stockage

pour bouteilles de type Bordeaux 0,75 l

Ces bouteilles reposent sur leur support respectif.

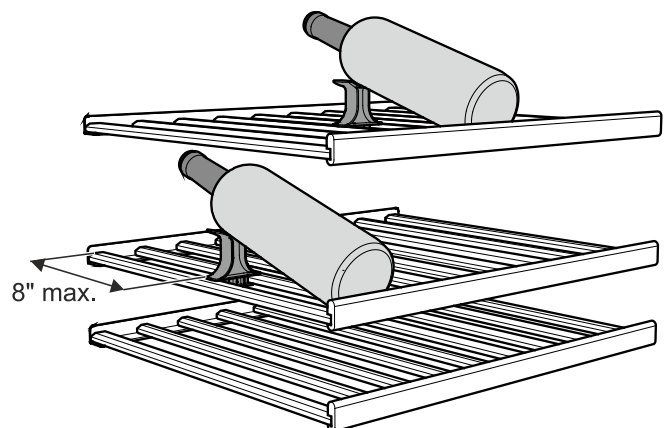
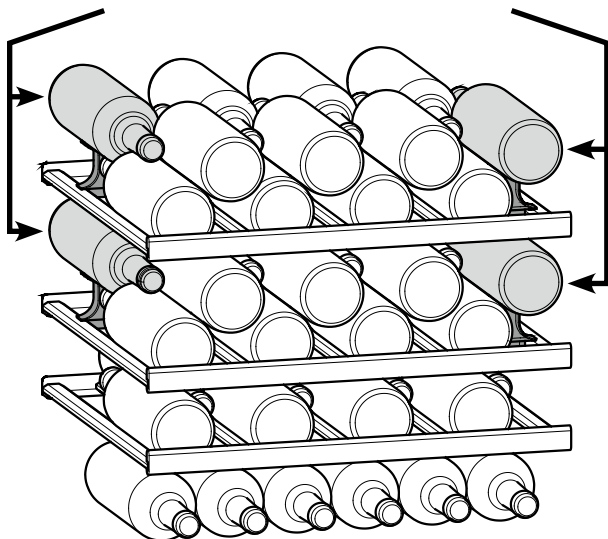

Au total 46 bouteilles

IMPORTANT

La charge maximale par clayette en bois est de 55 lbs (25 kg).

Serrure de sécurité

La serrure de la porte de l'appareil est dotée d'un système de sécurité.

Pour verrouiller l'appareil

- Insérer la clé et la pousser dans le sens de la flèche **1**.
- Tourner la clé à 90° dans le sens des aiguilles d'une montre (flèche **2**).

Pour déverrouiller l'appareil

- Insérer la clé et pousser.
- Tourner la clé de 90° dans le sens inverse des aiguilles d'une montre.

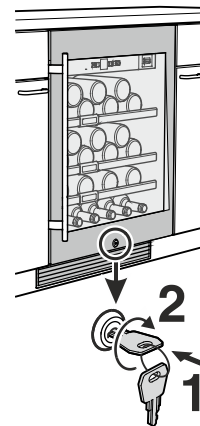

Remarque

Veiller à avoir la clé toujours bien en main. Le cylindre de serrure est sollicité par un ressort et éjecte la clé dès que vous la lâchez.



AVERTISSEMENT!

Risque d'emprisonnement et d'étouffement d'enfants à la suite du verrouillage de la porte.

Conserver la clé dans un endroit sécuritaire, hors de la portée des enfants, et loin de l'appareil.

Nettoyage

⚠ AVERTISSEMENT!

- Pour éviter toute blessure éventuelle due à une électrocution, veillez à débrancher le cordon d'alimentation ou à couper le disjoncteur avant de nettoyer l'appareil.
- Afin d'éviter toute blessure ou d'abîmer l'appareil, n'utilisez pas d'appareils de nettoyage à vapeur pour nettoyer l'appareil.

IMPORTANT

Selon le type de colle utilisée pour les étiquettes, il peut y avoir une légère formation de moisissure sur les bouteilles et les étiquettes.

Le remède en pareil cas consiste à éliminer soigneusement tous les restes de colle se trouvant sur les bouteilles.

Nettoyage de l'extérieur de l'appareil

- Nettoyer la surface de la porte à l'aide d'un chiffon doux et propre. Au besoin, utiliser un chiffon humide (eau + détergent).
- Utiliser un agent nettoyant pour le verre pour nettoyer la surface de verre.

IMPORTANT

Ne pas utiliser d'éponges abrasifs ou grattoirs.
Ne pas utiliser d'agents nettoyants concentrés.
Ne jamais utiliser d'agents nettoyants abrasifs ou acides ou de solvants chimiques.

Le filtre anti-poussière situé dans le socle de l'appareil doit être nettoyé au moins une fois par an.

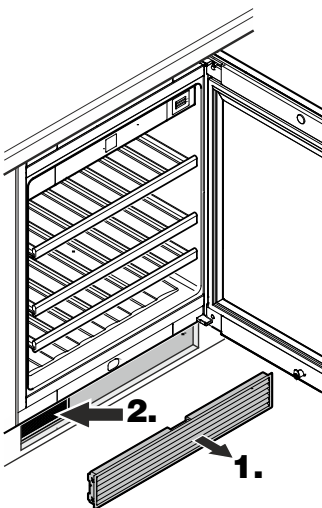

1. Retirer la grille de ventilation de la plinthe.
2. Nettoyer le filtre anti-poussière avec un aspirateur.
3. Remettre en place la grille de ventilation.

Nettoyage de l'intérieur de l'appareil

Les clayettes en bois peuvent être retirées pour faciliter le nettoyage de l'intérieur de l'appareil.

Retrait de la clayette en bois

Soulever (dégrafer) la partie arrière de la clayette en bois à droite et à gauche et la retirer vers l'avant.

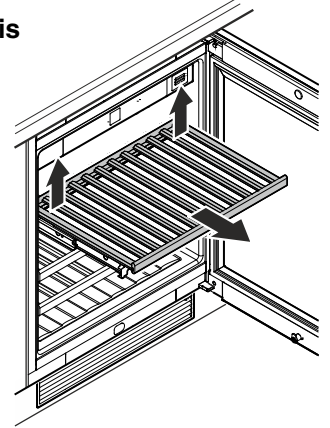

- Nettoyer l'intérieur de l'appareil avec de l'eau tiède mélangée à de faibles quantités de détergent à vaisselle.
- Bien essuyer tous les composants avec un chiffon.
- **Ne pas** endommager et ne pas retirer la plaque du modèle à l'intérieur de l'appareil. Elle est très importante pour le service clientèle.

Mise en place de la clayette en bois

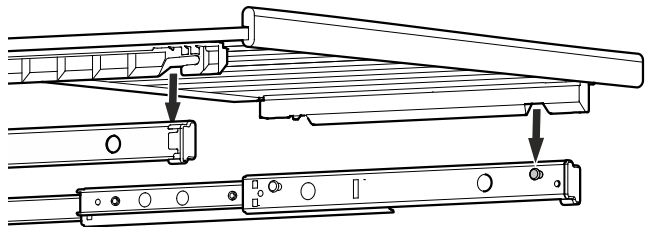

Sortir complètement les glissières télescopiques. Mettre en place la clayette en bois en insérant les encoches situées à l'avant dans les pivots de support.

Introduire la clayette en bois avec les glissières télescopiques dans l'appareil jusqu'à la butée.

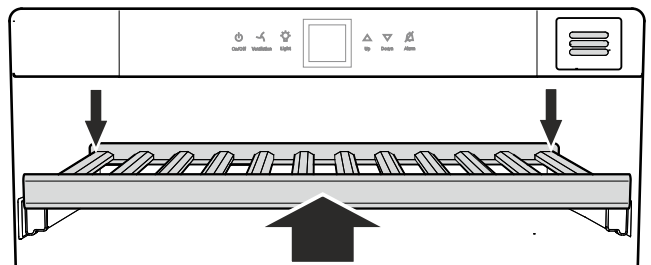

Pousser la clayette en bois vers l'arrière de manière à ce qu'elle s'agrafe à l'avant.

Appuyer sur les côtés arrière droit et gauche de la clayette en bois et l'agrafer.

Votre appareil est conçu et fabriqué pour durer et fonctionner de manière fiable.

Si un problème survient en cours d'utilisation, vérifiez s'il est dû à une erreur d'utilisation. Il est important de noter que même pendant la période de garantie, certains coûts de réparation peuvent être facturés au propriétaire.

Problème	Cause possible et solution
L'appareil ne fonctionne pas, l'affichage est éteint.	<ul style="list-style-type: none"> - L'appareil a-t-il été mis en marche? - La fiche du câble d'alimentation est-elle correctement enfichée? - Le disjoncteur ou le fusible est-il en bon état de fonctionnement?
Le moteur semble fonctionner trop longtemps.	<ul style="list-style-type: none"> - La température ambiante est-elle trop élevée? Voir Contraintes de sécurité. - L'appareil a-t-il été ouvert trop souvent ou est-il resté ouvert trop longtemps?
La température n'est pas assez basse.	<ul style="list-style-type: none"> - Le réglage de la température est-il correct? Voir Réglage de la température. - Trop de bouteilles de vin ont-elles été placées dans l'appareil? - Le thermomètre installé séparément indique-t-il la température correcte? - La ventilation de l'appareil fonctionne-t-elle correctement? - Le filtre anti-poussière du socle est-il encrassé? Voir le chapitre Nettoyage. - L'appareil est-il installé à proximité d'une source de chaleur?
Les ventilateurs situés à l'intérieur de l'appareil fonctionnent bien que la fonction ventilateur soit désactivée et le compresseur (groupe frigorifique) arrêté.	<ul style="list-style-type: none"> - Il s'agit d'un fonctionnement normal en fonction de la température intérieure réglée et de la température ambiante du lieu d'installation.
F1 apparaît dans l'affichage.	<ul style="list-style-type: none"> - Il s'agit d'un défaut de l'appareil. Contacter le Centre de service Liebherr.
Le groupe compresseur ne démarre pas mais une valeur est indiquée sur l'affichage de température lors du branchement de la prise.	<ul style="list-style-type: none"> - Le mode de présentation est activé. Contacter le Centre de service Liebherr.

Service clientèle

Si aucune des causes ci-dessus ne s'applique et qu'il est impossible de remédier à la panne seul, veuillez contacter le Centre de service Liebherr.

Indiquez le type **(1)** d'appareil, le numéro de service **(2)** et le numéro d'appareil/série **(3)**, indiqués sur la plaque du modèle.

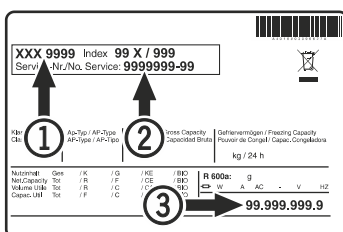

L'emplacement de la plaque du modèle figure dans le chapitre **Description de l'appareil**.

Informations sur l'appareil

Notez ces informations au moment de l'installation de l'appareil.

Désignation du type: _____

Numéro de service: _____

Numéro d'appareil/série: _____

Date d'achat: _____

Lieu d'achat: _____

Arrêt prolongé

Lorsque votre appareil doit rester longtemps sans fonctionner, débrancher la prise ou retirer/dévisser les fusibles situés en amont.

Nettoyer l'appareil et laisser la porte ouverte afin d'éviter la formation d'odeurs.

GARANTIE

GARANTIE LIEBHERR

GARANTIE COMPLÈTE DE DEUX ANS

Pendant deux ans à partir de la date originale de l'achat, votre garantie Liebherr couvre toutes les pièces et main-d'oeuvre pour réparer ou remplacer toute pièce du produit qui s'avère défectueuse, relativement aux matériaux ou à la main-d'oeuvre.

GARANTIE COMPLÈTE DE CINQ ANS

Pendant cinq ans à partir de la date originale de l'achat, votre garantie Liebherr couvre toutes les pièces et main-d'oeuvre pour réparer ou remplacer toute pièce du produit qui s'avère défectueuse, relativement aux matériaux ou à la main-d'oeuvre du système scellé. Le « système scellé » est uniquement constitué du compresseur, du condenseur, de l'évaporateur, du déshydrateur et de tous les tubes de branchement.

GARANTIE LIMITÉE DE LA 6^{ÈME} À LA 12^{ÈME} ANNÉE

De la 6^{ème} à la 12^{ème} année à partir de la date originale de l'achat, votre garantie Liebherr couvre toutes les pièces qui s'avèrent défectueuses, relativement aux matériaux ou à la main-d'oeuvre, dans le système scellé (pièces seulement).

CONDITIONS APPLICABLES À CHAQUE GARANTIE

Tous les services fournis par Liebherr dans le cadre de cette garantie doivent être exécutés par les représentants de services autorisés par Liebherr, à moins d'être autrement spécifié par Liebherr. Le service sera rendu sur place pendant les heures d'affaires normales. Cette garantie s'applique uniquement aux produits installés pour un usage privé normal. Les détails relatifs à la garantie non-privée sont disponibles sur demande.

La garantie s'applique uniquement aux produits installés dans n'importe lequel des cinquante états des États-Unis ou dans le District de Columbia et au Canada. Cette garantie ne couvre ni les pièces ni la main-d'oeuvre nécessaires à la correction d'une défaillance causée par la négligence, un accident ou une mauvaise utilisation, entretien, installation, service ou réparation, incluant, mais sans être limité à, un retrait et une réinstallation incorrects du groupe compresseur-condenseur.

LES GARANTIES SUSMENTIONNÉES TIENNENT EXPRESSÉMENT LIEU ET PLACE DE TOUTE AUTRE GARANTIE, EXPLICITE OU IMPLICITE, Y COMPRIS TOUTE GARANTIE IMPLICITE DE QUALITÉ MARCHANDE OU DE CONFORMITÉ À DES FINS PARTICULIÈRES ET DE TOUTE AUTRE OBLIGATION OU RESPONSABILITÉ DE LIEBHERR. LIEBHERR NE PEUT ÊTRE EN AUCUN CAS TENU RESPONSABLE DES DOMMAGES ET INTÉRÊTS SPÉCIAUX, FORTUITS OU CONSÉCUTIFS RÉSULTANT DE LA VIOLATION DE CES GARANTIES OU DE TOUTE AUTRE GARANTIE, QU'ELLE SOIT EXPLICITE, IMPLICITE OU LÉGALE.

Certains états ne permettent pas l'exclusion ou la limitation des dommages indirects ou consécutifs ; les limitations ci-dessus peuvent par conséquent ne pas s'appliquer à votre cas. Cette garantie vous donne des droits légaux spécifiques et vous pouvez également avoir d'autres droits qui varient d'un état à l'autre.

Pour recevoir des pièces et/ou des services ainsi que le nom du représentant de service Liebherr autorisé le plus près de chez vous, contactez le concessionnaire ou le distributeur Liebherr ou contactez le fournisseur national de service Liebherr

Aux États-Unis : à l'adresse Service-appliances.us@liebherr.com ou composez le 1-866-LIEBHER (866-543-2437).
Au Canada : www.euro-parts.ca ou composez le 1-888-LIEBHER (1-888-543-2437).

LIEBHERR

Manual de uso y cuidado del frigorífico para vinos

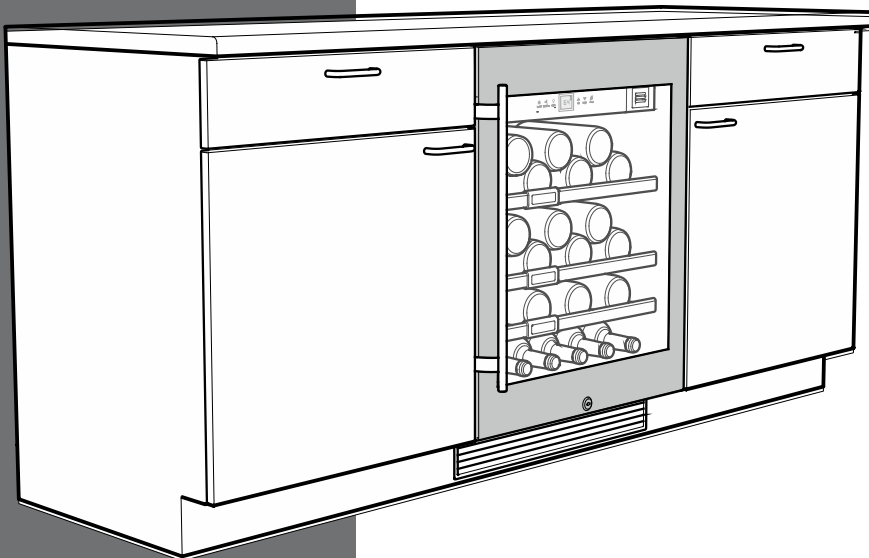

WU 4500
7084 581-00

Índice	Página
Por favor lea y siga estas instrucciones	34
Eliminación del aparato viejo.....	35
Eliminación de este aparato.....	35
Refrigerante R600a	35
Información importante sobre la seguridad	36
Seguridad eléctrica.....	36
Reglamentaciones de seguridad	37
Eliminación del embalaje.....	37
Colocación	37
El ambiente correcto para sus vinos.....	38
Descripción del aparato.....	38
Elementos de mando y control	39
Conexión/Desconexión del aparato.....	39
Ajuste de temperatura	39
Almacenamiento del vino	39
Alarma de apertura de puerta.....	40
Alarma de temperatura.....	40
Tecla Ventilador	40
Modo de configuración.....	40
Iluminación interior.....	43
Intercambio del aire mediante filtro de carbón activo.	43
Características adicionales.....	44
Croquis de almacenamiento.....	45
Cerradura de seguridad.....	45
Limpieza.....	46
Servicio Técnico.....	47
Informaciones sobre el aparato.....	47
Desconexión del aparato (ausencias prolongadas)	47
Plan de Garantía Liebherr	48

Por favor lea y siga estas instrucciones

Estas instrucciones contienen indicaciones de peligro, advertencia y precaución.

Esta información es importante para una instalación y operación eficientes y seguras.

¡Lea y observe siempre todas las instrucciones de peligro, advertencia y precaución!



¡PELIGRO!

Peligro indica un riesgo que originará lesiones graves o la muerte si no se siguen las instrucciones de seguridad.



¡ADVERTENCIA!

Advertencia indica un riesgo que puede provocar lesiones graves o la muerte si no se tienen en cuenta las instrucciones de seguridad.



¡PRECAUCIÓN!

Precaución señala una situación en la cual pueden producirse lesiones menores o moderadas si no se siguen las instrucciones.

IMPORTANTE

Aquí se destaca la información que es especialmente relevante para una instalación y operación sin problemas.

IMPORTANTE

Todos los tipos y modelos están sujetos a mejoras continuas. El fabricante se reserva el derecho de hacer modificaciones en la forma, el equipamiento y la tecnología.

Eliminación del aparato viejo

⚠ ¡PELIGRO!

Riesgo de que los niños resulten atrapados.

El atrapamiento y asfixia de niños no es un problema del pasado.

Los refrigeradores tirados y abandonados son un peligro, aun si van a quedar ahí "por unos pocos días".

Si Ud. está por deshacerse de su aparato viejo, por favor siga las instrucciones que se dan a continuación para prevenir accidentes.

Antes de descartar aparatos viejos:

- Quite las puertas.
- Deje las repisas en su lugar de forma que los niños no puedan subirse al interior.
- Corte el cable de alimentación del aparato desechado. Elimínelo por separado del aparato.
- Asegúrese de seguir las exigencias locales para la eliminación de aparatos domésticos.

Para obtener más información, póngase en contacto con la oficina de recolección de basura en su zona.

Eliminación de este aparato

Este aparato contiene gases inflamables dentro del circuito de refrigeración y la espuma de aislamiento.

Contacte con el Distrito o la Empresa de eliminación de residuos de su zona para información sobre formas de reciclaje o eliminación aprobadas.

Refrigerante R600a

⚠ ¡ADVERTENCIA!

El refrigerante incluido R600a respeta el medio ambiente, pero es inflamable. Las salpicaduras de refrigerante pueden inflamarse.

Para evitar una posible ignición observe las advertencias siguientes:

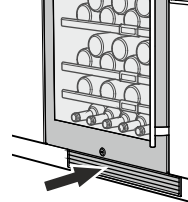
- Mantenga las aberturas para aireación, en la carcasa del aparato o en la estructura empotrada, libres de obstrucciones. 
- No utilice dispositivos mecánicos u otros medios para acelerar el proceso de descongelación, distintos de los recomendados por el fabricante.
- No dañe el circuito refrigerante.
- Cualquier trabajo de reparación o mantenimiento deberá realizarlo exclusivamente el personal autorizado del Servicio Técnico.
- No utilice aparatos eléctricos dentro del compartimiento del frigorífico para vinos, salvo que sean del tipo recomendado por el fabricante.

Información importante sobre la seguridad

- A fin de evitar lesiones personales y daños materiales, haga que dos personas desembalen y trasladen este aparato a su lugar.
- En el caso de detectar daños en un aparato, deberá consultarse inmediatamente con el distribuidor antes de proceder a su conexión.
- Para garantizar el funcionamiento seguro del aparato, proceda a su montaje y conexión sólo de acuerdo con las respectivas indicaciones de este manual.
- En caso de anomalía, desconecte el aparato de la red eléctrica desenchufando el cable. Extraiga el enchufe, apague o desactive la fuente de alimentación.
- Al desconectar el aparato, use el enchufe. No tire del cable.
- Cualquier trabajo de reparación o mantenimiento deberá realizarlo exclusivamente el personal autorizado del Servicio Técnico. De lo contrario podrían originarse riesgos considerables para el usuario. Si se cambia el cable de la fuente de alimentación pues debe hacerlo solamente el departamento de Servicio Técnico.
- No guardar materias explosivas ni sprays a presión con propulsores inflamables (como butano, propano, pentano o similares) en el interior del aparato. Los componentes eléctricos podrían causar inflamación de las fugas de gas. Se pueden identificar estos sprays por el contenido impreso o un símbolo de llamas en la etiqueta.
- Para prevenir posibles lesiones debidas a una electrocución, asegúrese de desconectar el cable de alimentación o de apagar el disyuntor antes de limpiar el aparato.
- Para prevenir posibles lesiones o daños al aparato, no utilice aparatos de limpieza a vapor para limpiar el aparato.
- No haga funcionar el aparato en presencia de vapores explosivos.
- En caso de corte eléctrico, procure no abrir la puerta.

- Para proteger el aparato de posibles daños, déjelo en reposo de 1/2 a 1 hora antes de ponerlo en marcha. Esto permite que el refrigerante y la lubricación del sistema lleguen a un equilibrio.

Seguridad eléctrica

Conecte este aparato a un circuito de 15 amp o 20 amp, 110 – 120 V c.a., que esté puesto a tierra y protegido por un disyuntor o un fusible.

Recomendamos utilizar un circuito especial para este aparato para evitar la sobrecarga del circuito y la posibilidad de que se apague el aparato.

Este aparato está equipado con un enchufe de tres clavijas (puesto a tierra) polarizado para su protección frente a posibles descargas eléctricas.

Cuando la toma de la pared sea de dos clavijas, contacte con un electricista cualificado y haga que lo sustituya por una toma de tres clavijas (puesta a tierra) de conformidad con todos los códigos y ordenanzas locales.

⚠ ¡ADVERTENCIA!

Peligro de electrocución.

Es necesaria una puesta a tierra eléctrica.

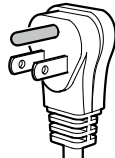
- **No retire la clavija de puesta a tierra redonda del enchufe.** 
- **No utilice alargaderas o adaptadores sin puesta a tierra (de dos clavijas).**
- **No utilice un cable de alimentación que esté deshilachado o dañado.**

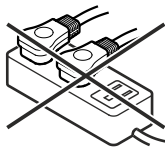
- **No utilice una regleta de alimentación.** 

Si no se siguen estas instrucciones, se pueden provocar fuegos, descargas eléctricas o incluso la muerte.

Reglamentaciones de seguridad

El aparato está diseñado para enfriar y guardar vino y bebidas. Se ha concebido para su utilización en los hogares.

IMPORTANTE

El aparato no está planeado para uso en exteriores.

El aparato ha sido fabricado para funcionar dentro de unos límites de temperatura ambiente específicos conforme a su clasificación climática.

La clase climática indica a qué temperatura ambiente se puede usar el aparato para poder alcanzar toda la capacidad frigorífica.

Clase climática	Temperatura ambiente
SN-ST	50°F a 100°F (10°C a 38°C)

IMPORTANTE

No se debe poner en funcionamiento el aparato a temperaturas ambiente que estén fuera de los márgenes indicados.

- La estanqueidad del circuito de frío ha sido sometida a prueba.
- El aparato cumple con las prescripciones de seguridad específicas de las directivas

CAN/CSA C22.2 No.60335-1-11
UL 60335-1 cinco edición
CAN/CSA C22.2 No.60335-2-24-06
UL 60335-2-24 primera edición

Recomendamos limpiar el aparato antes de encenderlo por primera vez. Consulte el capítulo **Limpieza**.

Encienda el aparato varias horas antes de cargarlo.



¡ADVERTENCIA!

No permita que los niños jueguen con el aparato. Los niños no deben subirse, sentarse ni situarse en los estantes ni en la puerta.

Si no se siguen estas instrucciones de seguridad, puede conllevar lesiones graves o la muerte.

Eliminación del embalaje

El embalaje protector del aparato y de elementos sueltos se ha fabricado con materiales reciclables.



¡ADVERTENCIA!

Los materiales de embalaje no son juguetes para los niños. ¡Existe el peligro de asfixia con láminas o bolsas de plástico!

Recicle el material de embalaje donde haya instalaciones disponibles para ello.

Colocación



¡PRECAUCIÓN!

A fin de evitar lesiones personales y daños materiales, haga que dos personas desembalen y trasladen este aparato a su lugar.

IMPORTANTE

Proteja la superficie de acabado del suelo antes de desembalar el aparato.

Hay que evitar la colocación del aparato al lado de una ventana, donde lo alcance directamente el calor solar, o junto al horno, al hogar, a la calefacción u otras fuentes de calor.

En cuanto haya desembalado el aparato:

- Examine el aparato y el embalaje por si han sufrido daños en el transporte. Póngase en contacto inmediatamente con el transportista si sospecha que hay algún daño.
- Anote el tipo (número del modelo), número de servicio, número de aparato/serie, fecha de compra y lugar de compra en los espacios previstos en el reverso de este manual.

El ambiente correcto para sus vinos

La vid es una planta sumamente sensible.

Desde el momento en que se planta hasta su período de madurez y el momento de la vendimia y elaboración del vino, depende de tres factores: luz, humedad relativa del aire y temperatura ambiente.

Esta sensibilidad continúa incluso después de embotellar el vino.

Para permitir que se desarrolle plenamente el sabor del vino o para preservar el bouquet excelente, el vino debe guardarse perfectamente - y su frigorífico para vinos ofrece las mejores condiciones para hacer esto.

Descripción del aparato

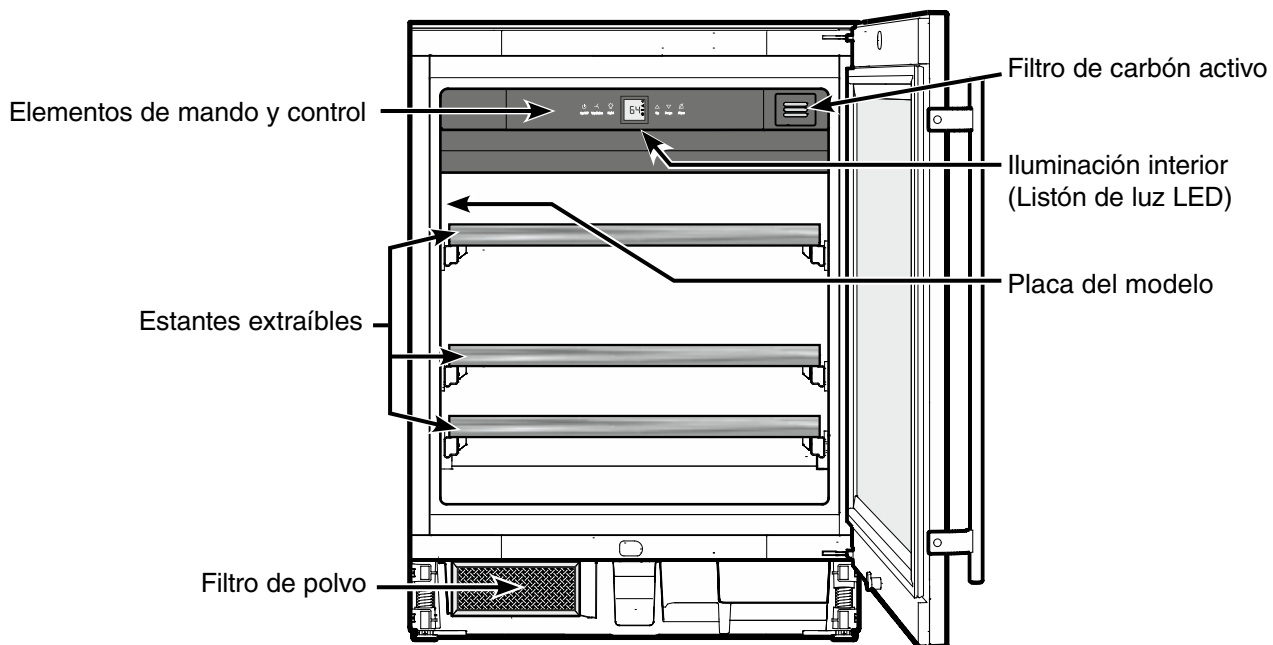

Elementos de mando y control

El panel de mandos electrónico tiene la "tecnología de contacto". Se puede activar cualquier función pulsando con un dedo los iconos de funcionamiento.

El punto exacto de contacto está entre el símbolo y el rótulo  On/Off

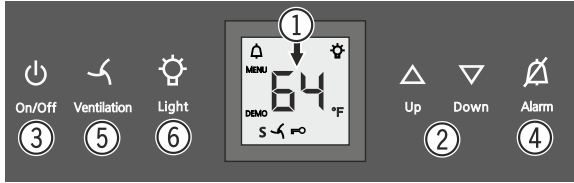

- ① Indicación de temperatura
- ② Teclas de ajuste de la temperatura del compartimiento superior
- ③ Tecla "Conexión/Desconexión" (conexión/desconexión del aparato)
- ④ Tecla desactivadora Avisador acústico
- ⑤ Tecla Ventilador
- ⑥ Tecla de conexión/desconexión de la luz interior

Símbolos del display

 Alarma (el símbolo parpadea si la temperatura en el interior es demasiado alta o baja)

DEMO Modo Demo activo

S Modo del Sábado activo

MENU Modo de configuración activo (activación del bloqueo infantil, ajuste del brillo del display y activación del modo del Sábado)

 El ventilador interior funciona siempre

 Bloqueo infantil activo

 La luz interior está encendida siempre

Conexión/Desconexión del aparato

Conexión

Pulsar la tecla **On/Off** de modo que la indicación de temperatura esté encendida.



On/Off

Desconexión

Mantener pulsada la tecla **On/Off** durante 3 segundos, de modo que la indicación de temperatura esté apagada.

Ajuste de temperatura

Bajar la temperatura (frío más intenso)

Pulse las teclas de ajuste **Down** respectivamente.



Up



Down

Subir la temperatura (frío menos intenso)

Pulse las teclas de ajuste **Up** respectivamente.

- Con la primera pulsación de la tecla correspondiente, la indicación empieza a parpadear.
- Pulsándola varias veces se puede modificar el ajuste de la temperatura.
- Al cabo de unos 5 segundos después de la última pulsación de las teclas, el sistema electrónico cambia automáticamente y el display reflejará la temperatura real.

La temperatura podrá ajustarse entre 41°F y 68°F (5°C y 20°C).

Almacenamiento del vino

El almacenamiento del vino a largo plazo requiere una temperatura entre 50°F y 54°F (10°C y 12°C).

Estos niveles de temperatura semejantes a los de una bodega, son idóneos para la óptima maduración del vino.

Se recomiendan las siguientes temperaturas para consumir los diferentes tipos de vinos.

Vino tinto **57°F a 68°F** (14°C a 20°C)

Vino rosado **50°F a 54°F** (10°C a 12°C)

Vino blanco **46°F a 54°F** (8°C a 12°C)

Vino espumoso **44°F a 48°F** (7°C a 9°C)

Champán **41°F a 44°F** (5°C a 7°C)

FUNCIONAMIENTO

Alarma de apertura de puerta

Si la puerta permanece abierta durante más de 180 segundos, suena el avisador acústico.

Si la puerta debe mantenerse abierta durante un tiempo relativamente largo para colocar productos, silenciar el avisador acústico pulsando la tecla **Alarm**.

Alarm



Al cerrar la puerta, el avisador acústico estará otra vez en disposición de funcionar.

Alarma de temperatura

En caso de alcanzarse temperaturas no permisibles en el interior, suena el avisador acústico y la indicación de temperatura parpadea.

- Silencie el avisador acústico pulsando la tecla **Alarm**.

Después de un fallo de corriente prolongado, la temperatura en el interior puede haber aumentado excesivamente. Una vez subsanado el fallo de corriente, se observa en el display el descenso de la temperatura.

La indicación de temperatura deja de parpadear en cuanto la temperatura en el interior ha alcanzado el valor ajustado.

Alarma de temperatura en caso de avería del aparato

En caso de avería del aparato, la temperatura en el interior puede aumentar o descender en exceso. Suena el avisador acústico y la indicación de temperatura parpadea.

- Silencie el avisador acústico pulsando la tecla **Alarm**.

Si se indica una temperatura demasiado elevada (caliente), comprobar en primer lugar si la puerta está correctamente cerrada.

Si el display de temperatura continúa indicando un valor demasiado caliente o frío al cabo de una hora, contactar con el Servicio Técnico.

Si en el display se muestra **F1** existe un fallo en el aparato.

En tal caso, contactar con el Servicio Técnico.

Tecla Ventilador

El ventilador del interior asegura una temperatura interior constante y uniforme, además de un clima favorable para el almacenamiento del vino.

Mediante activación de la tecla **Ventilation** se aumenta una vez más la humedad del aire en el aparato, lo que tiene un efecto especialmente favorable en caso de almacenamiento durante largo tiempo.

La incrementada humedad del aire evita a largo plazo que se sequen los tapones.

Conexión

Pulsar la tecla Ventilador - el símbolo  se enciende.

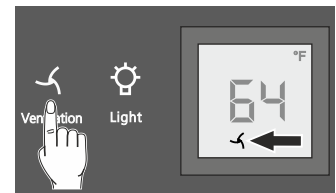

Modo de configuración

En el modo de configuración se pueden activar las funciones siguientes:

= Modo del Sábado

Esta función toma en cuenta las exigencias religiosas del Sábado y de las Fiestas. Cuando el modo del Sábado está activado, algunas funciones de los controles electrónicos están apagadas.

- La luz queda apagada.
- El ventilador de enfriamiento queda en su estado actual: si funciona, sigue funcionando, y si está apagado, queda apagado.
- No hay alarma de puerta.
- No hay alarma de temperatura.

= Brillo del display

Ajuste del brillo del display

= Modo de indicación de temperatura



Puede elegir la **unidad de temperatura** para que se muestre en grados Fahrenheit o en grados Celsius.

= Bloqueo infantil

Mediante el sistema de bloqueo infantil podrá impedirse la desconexión no deseada del aparato y la indebida modificación de temperatura.



5 = Modo del Sábado

Activar el modo del Sábado

Pulse  durante 5 seg. Display = 



Pulse  Display = 

Pulse  Display = 

Pulse  Display = 

El Modo del Sábado ya ha sido activado.

Desactivar el Modo del Sábado

Pulse  durante 5 seg. Display = 

Pulse  Display = 



Pulse  Display = 

Pulse  = Salga del Modo de configuración.

El aparato volverá a su funcionamiento normal.

h = Brillo del display

Ajustar el brillo del display

Pulse  durante 5 seg. Display = 

Pulse  Display = 

Pulse  Display = 

Seleccione con las teclas **Up** y **Down** el ajuste deseado.

h0 = iluminación del display apagada

h1 = mínimo brillo

h5 = máximo brillo

Pulse  Display = 

Pulse  = Salga del Modo de configuración.

El aparato volverá a su funcionamiento normal.

El brillo ajustado se activará al cabo de un minuto.



Nota

Si se pulsa una tecla, el display se ilumina durante 1 minuto con el brillo máximo.

□ = Modo de indicación de temperatura

Nota

El ajuste de fábrica es en grados Fahrenheit.

Pulse  durante 5 seg. Display = 

Pulse  Display = 

Pulse  Display = 

Pulse  Display = 

Pulse  Display = 

Pulse  = Salga del Modo de configuración.

El aparato volverá a su funcionamiento normal.



Ahora se muestra la temperatura en grados Celsius.

Nota

Para cambiar nuevamente la indicación de temperatura a grados Fahrenheit, siga los pasos mencionados anteriormente.

⏏ = Bloqueo infantil

Activar el bloqueo infantil

Pulse  durante 5 seg. Display = 

Pulse  Display = 



Pulse  Display = 

Pulse  Display = 

Pulse  = Salga del Modo de configuración.

El aparato volverá a su funcionamiento normal.

Desactivar el bloqueo infantil

Pulse  durante 5 seg. Display = 

Pulse  Display = 

Pulse  Display = 

Pulse  Display = 

Pulse  = Salga del Modo de configuración.

El aparato volverá a su funcionamiento normal.

COMPARTIMIENTO DEL FRIGORÍFICO PARA VINOS

Iluminación interior

La luz interior se enciende cada vez que se abre la puerta del aparato.

La luz interior se apaga unos 5 segundos después de haber cerrado la puerta.

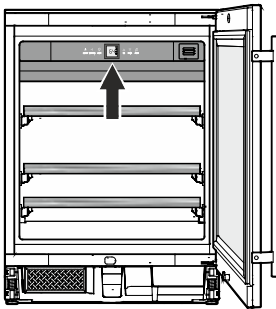

Si se desea que la luz interior permanezca encendida incluso con la puerta del aparato cerrada, pulse la tecla **Light**.

Light



Además se puede regular el brillo de la luz.

- Pulse la tecla **Light**.

- Mantenga presionada la tecla **Light** y simultáneamente regular la iluminación más clara o más oscura con las teclas de ajuste de temperatura.



La intensidad de la luz LED equivale a la clase de láser 1/1M.

IMPORTANTE

La protección de la luz solo puede ser retirada por el Servicio Técnico.



¡PRECAUCIÓN!

Riesgo de daño ocular.

Cuando la protección esté retirada, no mirar directamente a la luz con lentes ópticas desde cerca.

Intercambio del aire mediante filtro de carbón activo

Los vinos evolucionan continuamente en función de las condiciones ambientales.

Por esta razón la calidad del aire es decisiva para la conservación.

Recomendamos cambiar una vez al año el filtro reproducido, que podrá solicitarse a través del distribuidor.

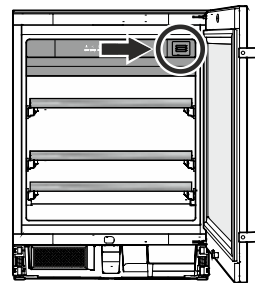

Cambio del filtro

- Presione hacia dentro el filtro y suéltelo de nuevo.

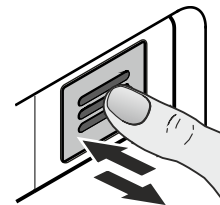

- Extraiga el filtro.

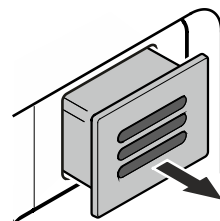

- Retire la parte posterior del filtro.

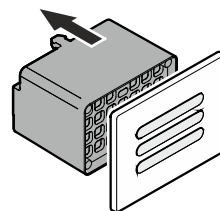

- Encaje el nuevo filtro sobre la tapa protectora.

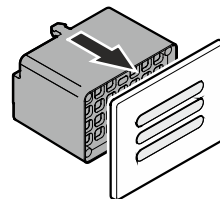

- Inserte el filtro, presiónelo hacia dentro hasta el tope y suéltelo.

El filtro queda automáticamente enclavado. Se escucha un clic.

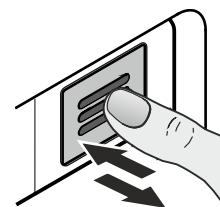

COMPARTIMIENTO DEL FRIGORÍFICO PARA VINOS

Características adicionales

Estantes extraíbles

Los estantes extraíbles permiten que se puedan ver y extraer las botellas de vino más fácilmente.

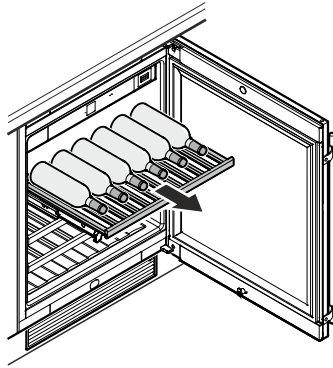

Etiquetas para anotaciones

Con el aparato se entrega una etiqueta rotulable por cada estante de madera.

En estas etiquetas puede anotar las clases de vino que se han de almacenar en los distintos compartimientos.

Pueden adquirirse etiquetas adicionales a través de su distribuidor.

Enclave el soporte de etiquetas e introduzca la etiqueta lateralmente.

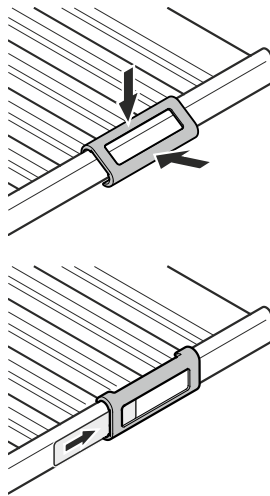

Soportes de botellas

Insertar los soportes de botellas suministrados para el almacenamiento de cuatro botellas adicionales en la zona exterior de las dos estantes de madera superiores.

Insertar el soporte de botellas inclinado entre las barras de la estante y girarlo hasta que se enclave.

Seguidamente, desplazar el soporte de botellas hasta la posición indicada en la figura.

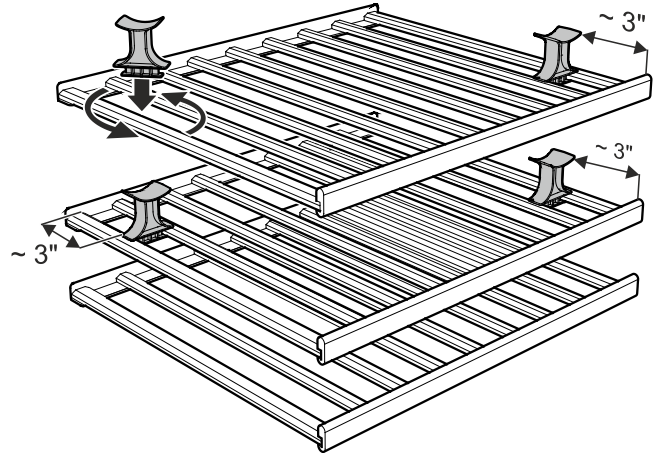

Presentación de botellas de vino

Para la presentación de botellas de vino, insertar el soporte de botellas en cualquier posición en las dos estantes de madera superiores.

Mantener la distancia indicada en la figura para las botellas de Burdeos de 0,75 l, ya que de lo contrario la botella entrará en contacto con la estante situada encima.

Desplazar el soporte de botellas correspondientemente hacia atrás para el almacenamiento de botellas más altas (más largas).

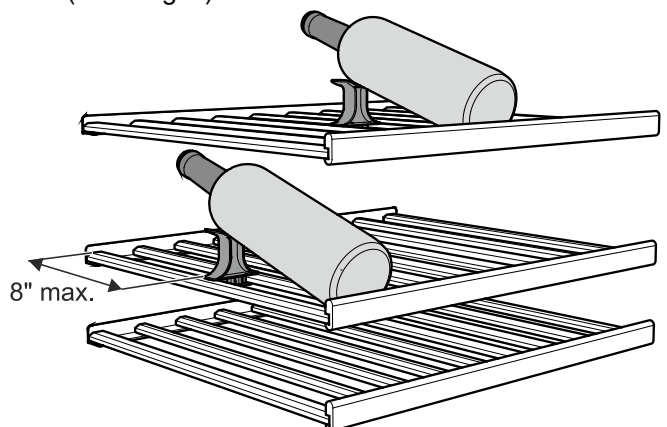

Croquis de almacenamiento

para botellas de Burdeos de 0,75 l

Estas botellas se apoyan sobre el correspondiente soporte de botellas.

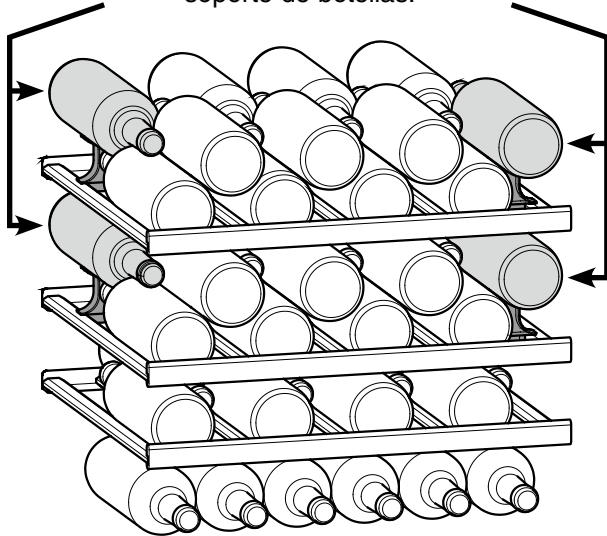

Total 46 botellas

IMPORTANTE

Cada estante de madera soporta una carga máxima de 55 lbs (25 kg).

Cerradura de seguridad

La cerradura de la puerta del aparato está equipada con un mecanismo de seguridad.

Bloqueo del aparato

- Inserte la llave y empuje como muestra la flecha **1**.
- Gire la llave 90° en sentido horario **2**.

Desbloqueo del aparato

- Inserte la llave y empuje.
- Gire la llave 90° en sentido antihorario.

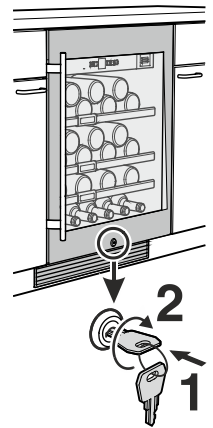

Nota

Sujete la llave en todo momento. El cilindro de la cerradura está accionado por resorte y expulsará la llave si se libera de su sujeción.



¡ADVERTENCIA!

Si se bloquea una puerta del aparato hay riesgo de atrapamiento y asfixia infantil.

Mantenga la llave en un lugar seguro fuera del alcance de los niños y lejos del aparato.

Limpieza



¡ADVERTENCIA!

- Para prevenir posibles heridas debidas a una electrocución, asegúrese de desconectar el cable de alimentación o de apagar el disyuntor antes de limpiar el aparato.
- Para evitar lesiones o daños, no use equipos de limpieza a vapor para limpiar el aparato.

IMPORTANTE

Según el tipo de adhesivo de las etiquetas puede producirse una ligera formación de moho en las botellas y etiquetas. Esta se subsana limpiando las botellas cuidadosamente de residuos de adhesivo.

Limpieza del exterior del aparato

- Limpie la superficie de la puerta con un paño limpio y suave. Si es necesario, utilice un paño húmedo (agua + detergente).
- Utilice un limpiador de cristales para limpiar la superficie de cristal.

IMPORTANTE

No utilice esponjas abrasivas o estropajos.
No utilice agentes limpiadores concentrados.
No utilice nunca limpiadores abrasivos o ácidos o disolventes químicos.

El filtro de polvo del zócalo del aparato debe limpiarse al menos una vez al año.

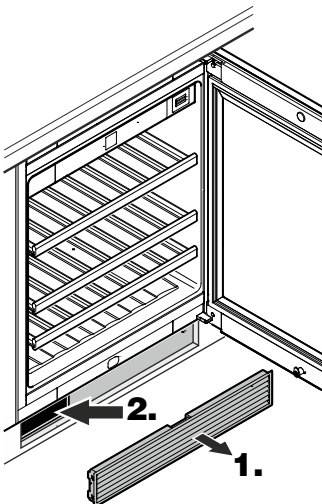

1. Retire la rejilla de aireación del zócalo del mueble.
2. Limpie el filtro de polvo con un aspirador.
3. Inserte de nuevo la rejilla de aireación.

Limpieza del interior del aparato

Los estantes de madera se pueden retirar para limpiar con mayor facilidad el interior del aparato.

Retirada del estante de madera

Tire hacia arriba de la parte posterior derecha e izquierda del estante de madera (desenclavar) y retírelo hacia delante.

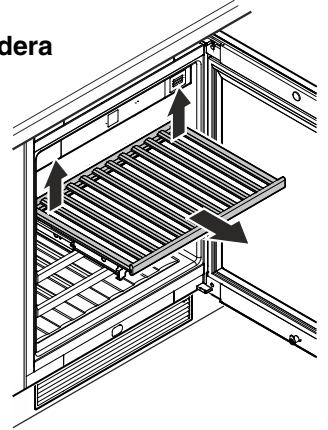

- Limpie con un producto limpiahogar disuelto en agua templada el interior del aparato.
- Seque bien todas las piezas con un paño.
- **No** dañe ni quite la placa del modelo en el interior del aparato. Es de suma importancia para el Servicio Técnico.

Colocación del estante de madera

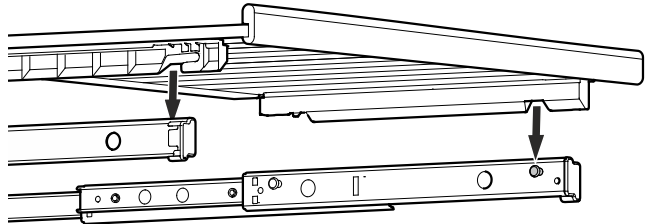

Saque por completo las guías extraíbles. Coloque el estante de madera con las escotaduras delanteras sobre los pernos de soporte.

Empuje hacia dentro el estante de madera con las guías extraíbles hasta el tope en el aparato.

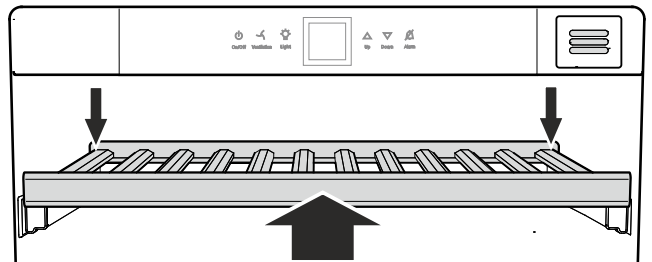

Presione totalmente hacia atrás el estante de madera para que se enclave delante.

Presione hacia abajo y enclave la parte posterior derecha e izquierda del estante de madera.

¿ANOMALÍAS - PROBLEMAS?

Este aparato está construido para una larga duración con la correspondiente seguridad funcional.

Si hubiera un problema durante el funcionamiento, revise si se debe a error operativo.

Nótese que incluso durante el período de garantía, algunos costos de reparación pueden ser de su responsabilidad.

Anomalía	Posible causa y solución
El aparato no funciona, el display está apagado.	<ul style="list-style-type: none"> - ¿Está el aparato encendido? - ¿Ajusta bien el enchufe en el tomacorriente? - ¿Está el disyuntor o el fusible en perfectas condiciones?
El motor parece funcionar demasiado tiempo	<ul style="list-style-type: none"> - ¿Es demasiado alta la temperatura ambiente? Consulte el capítulo Reglamentaciones de seguridad. - ¿Se abrió el aparato con demasiada frecuencia o durante mucho tiempo?
La temperatura no es suficientemente baja	<ul style="list-style-type: none"> - ¿Se ha seleccionado la temperatura adecuada? Consulte el capítulo Ajuste de temperatura. - ¿Se han introducido grandes cantidades de vino? - ¿El termómetro complementario colocado en el aparato indica el valor correcto? - ¿Es suficiente la entrada y salida de aire de ventilación? - ¿Está sucio el filtro de polvo en el zócalo del aparato? Véase el capítulo Limpieza. - ¿Está el lugar de emplazamiento demasiado cerca de una fuente de calor?
Los ventiladores están en marcha en el interior del aparato, a pesar de que está desactivada la función de ventilador y parado el compresor (grupo frigorífico).	<ul style="list-style-type: none"> - Este es un estado de funcionamiento normal de acuerdo con la temperatura interior ajustada y la temperatura ambiente en el lugar de emplazamiento.
En el display se muestra F1	<ul style="list-style-type: none"> - Existe un fallo en el aparato. Póngase en contacto con el Servicio Técnico de Liebherr.
Al conectar el aparato, el grupo frigorífico no se pone en marcha, pero en el display de temperatura se indica un valor.	<ul style="list-style-type: none"> - Está activado el modo de presentación. Póngase en contacto con el Servicio Técnico de Liebherr.

Servicio Técnico

Si no es aplicable ninguna de las posibles causas anteriores, y no puede rectificar el fallo usted mismo, póngase en contacto con el Servicio Técnico de Liebherr. Indique el tipo (1) de aparato, el número de servicio (2) y el número de aparato/serie (3) como se señala en la placa del modelo.

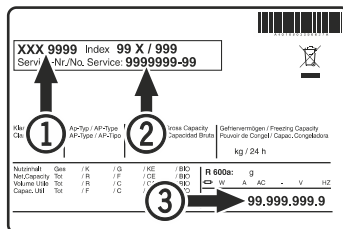

La posición de la placa del modelo se puede ver en el capítulo **Descripción del aparato**.

Informaciones sobre el aparato

Apunte estos datos al terminar la instalación del aparato.

Designación de tipo: _____

Número de servicio: _____

Número de aparato/serie: _____

Fecha de compra: _____

Lugar de compra: _____

Desconexión del aparato (ausencias prolongadas)

Siempre que no se utilice el aparato durante un período prolongado, conviene ponerlo fuera de servicio desconectándolo. Desenchúfelo o desactive los fusibles de la instalación eléctrica de la vivienda.

Limpie el aparato y deje la puerta abierta para impedir la formación de olores.

PLAN DE GARANTÍA LIEBHERR

GARANTÍA TOTAL DE DOS AÑOS

Durante dos años a partir de la fecha original de compra, su garantía Liebherr cubre todas las piezas y mano de obra para reparar o sustituir cualquier parte del producto defectuosa en materiales o fabricación.

GARANTÍA TOTAL DE CINCO AÑOS

Durante cinco años a partir de la fecha original de compra, su garantía Liebherr cubre todas las piezas y mano de obra para reparar o sustituir cualquier componente del producto defectuoso en materiales o fabricación, del sistema hermético. El "Sistema Hermético" se refiere sólo al compresor, condensador, evaporador, secador y todas las tuberías de conexión.

GARANTÍA LIMITADA DESDE EL SEXTO AL DOCEAVO AÑO

Desde el sexto al doceavo año a partir de la fecha original de compra, su garantía Liebherr cubre todas las piezas defectuosas en materiales o fabricación, del sistema hermético (sólo piezas).

CONDICIONES APLICABLES A TODAS LAS GARANTÍAS

Todos los servicios proporcionados por Liebherr bajo la garantía deben ser efectuados por representantes autorizados de Liebherr, a menos que Liebherr lo especifique de otro modo. El servicio será efectuado en el hogar durante las horas comerciales normales. Esta garantía sólo es aplicable para los productos instalados para uso doméstico normal. Los detalles sobre las garantías no residenciales están disponibles a su petición.

Esta garantía es aplicable sólo a los productos instalados en Canadá y en cualquiera de los cincuenta estados de Estados Unidos o en el Distrito de Columbia. Esta garantía no cubre piezas ni mano de obra para corregir defectos causados por negligencia, accidente o uso, mantenimiento, instalación, servicio o reparación indebidos, incluido aunque no limitado al traslado y reinstalación inadecuados de la unidad de condensación.

LAS GARANTÍAS DESCRITAS MÁS ARRIBA SE HAN ESTABLECIDO EXPRESAMENTE EN LUGAR DE CUALESQUIERA OTRAS GARANTÍAS, EXPRESAS O IMPLÍCITAS, INCLUYENDO CUALQUIER GARANTÍA IMPLÍCITA DE COMERCIALIZACIÓN O IDONEIDAD PARA UN PROPÓSITO PARTICULAR, Y CUALQUIER OTRA OBLIGACIÓN O RESPONSABILIDAD POR PARTE DE LIEBHERR. EN NINGÚN CASO LIEBHERR SERÁ RESPONSABLE DE POSIBLES DAÑOS ESPECIALES, INCIDENTALES O RESULTANTES DERIVADOS DEL INCUMPLIMIENTO DE ESTAS GARANTÍAS O DE CUALESQUIERA OTRAS GARANTÍAS YA SEAN EXPRESAS, IMPLÍCITAS O LEGALES.

Algunos estados no permiten excluir ni limitar daños imprevistos o consecuenciales, de tal modo que la anterior limitación o exclusión puede no ser aplicable para usted. Esta garantía le otorga derechos legales específicos y usted puede tener además otros derechos que varían de estado a estado.

Para recibir piezas y/o servicio y el nombre del representante autorizado de Liebherr más próximo a usted, póngase en contacto con su distribuidor Liebherr o con el proveedor de servicio nacional Liebherr designado:

Para EE.UU.: Service-appliances.us@liebherr.com o llame al 1-866-LIEBHER o al 866-543-2437.

Para Canadá: www.euro-parts.ca o llame al 1-888-LIEBHER o al 1-888-543-2437.

For Service in the U.S.

Liebherr Service Center

Toll Free: **1-866-LIEBHER** or **1-866-543-2437**

Email: Service-appliances.us@liebherr.com

PlusOne Solutions, Inc.

3501 Quadrangle Blvd, Suite 120

Orlando, FL 32817

For Service in Canada

Liebherr Service Center

Toll Free: **1-888-LIEBHER** or **1-888-543-2437**

www.euro-parts.ca

EURO-PARTS CANADA

39822 Belgrave Road

Belgrave, Ontario, N0G 1E0

Phone: (519) 357-3320

Fax: (519) 357-1326