

# LIEBHERR

## Use and Care Manual

Combined fridge-freezer for  
integrated use

## Instrucciones de uso

Combinado frigorífico-congelador,  
integrable

## Mode d'emploi

Combiné réfrigérateur-  
congélateur, intégrable

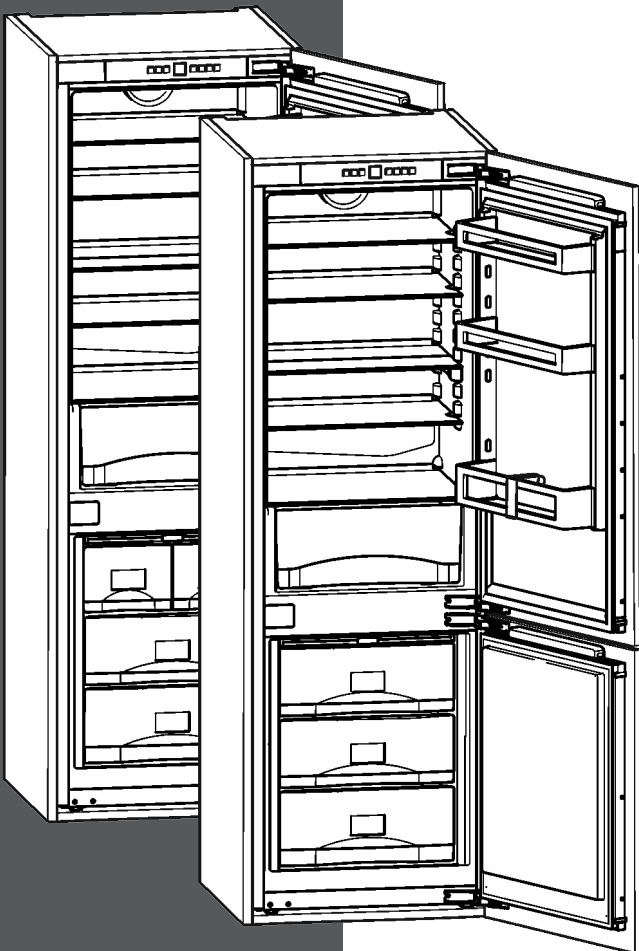

HC 1030 / HC 1050B  
250915 7086148 - 00

# The appliance at a glance

## Contents

<b>1</b>	<b>The appliance at a glance.....</b>	<b>2</b>
1.1	Additional benefits.....	2
1.2	Overview of the appliance and accessories.....	3
1.3	Range of appliance use.....	3
1.4	Conformity.....	3
1.5	Energy saving.....	3
1.6	Example of food arrangement.....	4
<b>2</b>	<b>General safety information.....</b>	<b>4</b>
<b>3</b>	<b>Controls and displays.....</b>	<b>5</b>
3.1	Operating and monitoring controls.....	5
3.2	Temperature display.....	5
<b>4</b>	<b>Start-up.....</b>	<b>6</b>
4.1	Switching the appliance on.....	6
<b>5</b>	<b>Operation.....</b>	<b>6</b>
5.1	Temperature display unit.....	6
5.2	Child-proof lock.....	6
5.3	Door alarm.....	7
5.4	Temperature alarm.....	7
5.5	Sabbath Mode.....	7
5.6	Fridge compartment.....	7
5.7	Freezer compartment.....	9
<b>6</b>	<b>Maintenance.....</b>	<b>12</b>
6.1	Defrosting with NoFrost.....	12
6.2	Cleaning the appliance.....	12
6.3	Cleaning the IceMaker.....	13
6.4	Customer service.....	13
6.5	Appliance Information.....	13
<b>7</b>	<b>Troubleshooting.....</b>	<b>13</b>
<b>8</b>	<b>Putting appliance out of service.....</b>	<b>17</b>
8.1	Vacation Tips.....	17
8.2	Switching the device off.....	17
8.3	Decommissioning .....	17
<b>9</b>	<b>Disposing of the appliance.....</b>	<b>17</b>
<b>10</b>	<b>Liebherr Warranty Plan.....</b>	<b>17</b>

Congratulations on the purchase of your new appliance. With this purchase, you have chosen all the advantages of the latest refrigeration technology, guaranteeing you a high-quality appliance with a long life span and high operating safety.

The equipment of your appliance gives you the highest level of day-to-day ease of operation.

Together we are making an active contribution to the conservation of our environment by purchasing this appliance which is manufactured in an environmentally friendly process with the use of recyclable materials.

We hope you enjoy your new appliance.

The manufacturer is constantly working to improve all models. Therefore please understand that we reserve the right to make design, equipment and technical modifications.

To get to know all the benefits of your new appliance, please read the information contained in these instructions carefully.

The instructions apply to several models, so there may be differences. Sections which only apply to certain appliances are indicated with an asterisk (\*).

**Instructions for action are marked with a ►, the results of action are marked with a ▷.**

## 1 The appliance at a glance

### 1.1 Additional benefits

- CFC free
- Energy-optimized refrigerant circuit
- Energy-efficient insulation
- Low energy consumption
- User-friendly electronic controls
- Temperature can be controlled in the appliance independent of ambient conditions according to its climate rating - Temperature can be displayed as °C or °F
- The appliance defrosts automatically - no need to spend time defrosting
- Large refrigeration capacity
- Safety glass storage shelves
- Large freezing capacity
- Shelves can be removed to make space for large items.
- Freezer over-temperature alarm
- Quick-freeze feature for fresh food (SuperFrost)
- Frozen food temperature indicator
- Power failure/"frost-control" display
- All freezer drawers suitable for quick-freeze
- Bright LED interior light
- Door ajar alarm
- Handle grips on all extra-large drawers for easy transport
- Integrated transport grips on appliance housing
- Transport castors at back
- Easy to clean
- Door hinges can be reversed
- Door-on-door system for easy kitchen cabinet installation
- This unit is certified as Sabbath compliant by the Star-K organization thus allowing the appliance to be used during religious holidays. For more information please visit Star-K on the web at [www.star-k.org](http://www.star-k.org).



## 1.2 Overview of the appliance and accessories

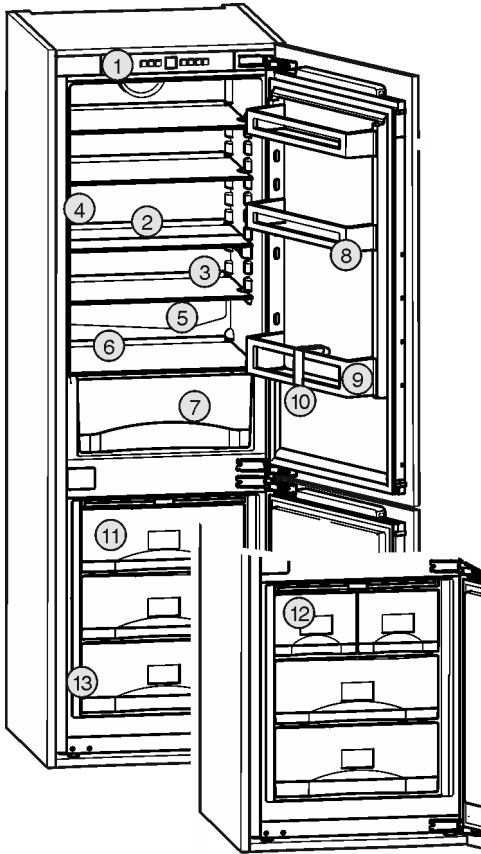

Fig. 1

- |                                    |                           |
|------------------------------------|---------------------------|
| (1) Operating and control elements | (8) Storage rack for jars |
| (2) Shelf, can be split            | (9) Bottle shelf          |
| (3) Shelf                          | (10) Bottle rack          |
| (4) Interior LED lighting          | (11) Freezer compartment  |
| (5) Drain hole                     | (12) IceMaker*            |
| (6) Coldest zone                   | (13) Rating plate         |
| (7) Vegetable tray                 |                           |

### Note

- Shelves, drawers, and baskets are arranged for optimal energy efficiency in the factory configuration.

## 1.3 Range of appliance use

### Normal use

The appliance is only suitable for cooling food for residential or other similar environments. This includes the following types of uses

- in staff kitchens, bed and breakfast establishments,
- by guests in country homes, hotels, motels and other types of accommodations,
- for catering and similar wholesale services.

All other types of uses are not permitted.

### Foreseeable misuse

The following uses are specifically prohibited:

- Storage and cooling of medication, blood plasma, laboratory preparations or similar substances and products in accordance with the CMDCAS and FDA 510(k)
- Use in areas at risk of explosion

Incorrect appliance use can cause damage to the stored products or cause them to spoil.

### Climate ratings

The appliance is set to operate within specific ambient temperature limits according to its climate rating. The climate rating for your appliance is printed on the rating plate.

### Note

- To guarantee trouble-free operation, comply with the indicated ambient temperatures.

Climate rating	for ambient temperatures from
SN	50 °F (10 °C) to 90 °F (32 °C)
N	61 °F (16 °C) to 90 °F (32 °C)
ST	61 °F (16 °C) to 101 °F (38 °C)
T	61 °F (16 °C) to 110 °F (43 °C)

## 1.4 Conformity

The refrigerant circuit has been tested for leaks. When installed, the appliance complies with the relevant safety regulations and the safety standards CAN/CSA-C22.2 No. 60335-1-11, 60335-2-24-06 and UL 60335-1, UL 60335-2-24.

### Instructions for testing institutes:

Tests must be carried out in accordance with the applicable standards and guidelines.

The preparation and testing of the appliance must be carried out taking account of **the manufacturer's loading plans** and the **instructions in the operating manual**.

## 1.5 Energy saving

- Always ensure good ventilation. Do not obstruct ventilation openings or grilles.
- Never block air slits in the fan.
- Do not install the appliance in direct sunlight or next to an oven, heater, or similar heat source.
- Energy consumption depends on installation conditions such as the ambient temperature (see 1.3).
- Avoid opening the appliance door for any longer than necessary.

# General safety information

- The lower the temperature is set the higher the energy consumption.
- Store food logically (see The appliance at a glance).
- All food stored in the appliance should be well wrapped and covered. This prevents frost buildup.
- Only take food out for as long as necessary so that it does not get too warm.
- Storing hot food: let it cool to room temperature first.
- Defrost frozen food in the fridge.
- If you intend to be away for an extended period, empty the fridge compartment and switch it off.

## 1.6 Example of food arrangement

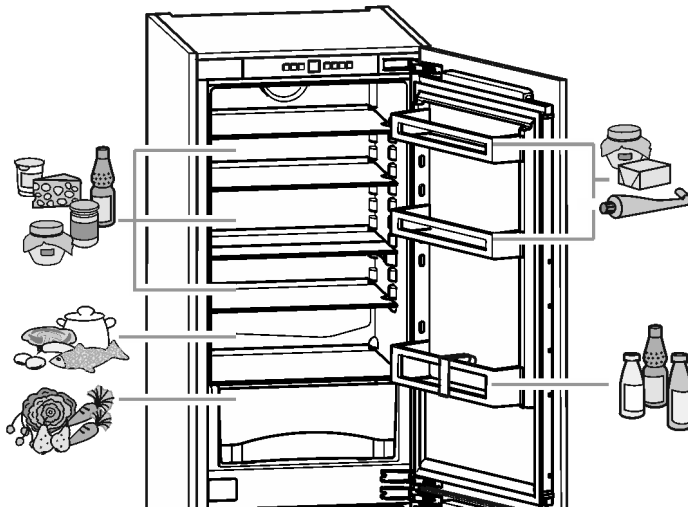

Fig. 2

## 2 General safety information

Read and follow these instructions. They contain safety advice which is important for safe and problem-free installation and operation. Always read and follow the safety advice.

### Dangers for the user:

- This appliance can be operated by children 8 years and older as well as by persons with reduced physical, sensory or mental capabilities or lack of experience and knowledge if they are supervised or have been instructed in the safe use of the appliance and understand the associated risks. Children must not play with the appliance. Cleaning and user maintenance must not be performed by children unless they are supervised.
- When disconnecting the appliance from the outlet, always take hold of the plug. Do not pull on the cable.
- Disconnect the power plug or switch off the power if a fault occurs.

- Do not damage the mains power line. Do not operate the appliance from a defective mains power line.
- Repairs, work on the appliance and replacement of the power cord should only be carried out by the customer service department.
- Only install, connect and dispose of the appliance in accordance with the instructions.
- Only operate the appliance after it has been installed.
- Please keep the instructions and pass them on to any future owner.
- All repairs to or work on the IceMaker must only be carried out by the customer service department or other specialist engineers trained to do this.\*
- The manufacturer is not liable for damage arising from incorrect connection to the water supply.\*
- Special-purpose lamps (filament lamps, LEDs, and fluorescent lamps) inside the appliance are intended to illuminate its interior compartments and are unsuitable for room illumination.

### Risk of fire:

- The refrigerant contained within the appliance, R 600a, is environmentally friendly, but flammable. Leaking refrigerant can ignite.
  - Do not damage the pipes of the refrigerant circuit.
  - Do not handle naked flames or ignition sources inside the appliance.
  - Do not use electrical devices inside the appliance (e.g., steam cleaners, heaters, ice cream makers, etc.).
  - If refrigerant leaks: Remove naked flames or ignition sources from near where the appliance is installed. Air the room well. Contact the customer service department.
- Do not operate the appliance near explosive gases.
- Do not store or use gasoline or other flammable vapors and liquids in the vicinity of this appliance.
- Do not store explosive materials or spray cans with flammable propellants, such as e.g. butane, propane, pentane, etc. in the appliance. You can recognize such spray cans by the printed contents or a flame symbol. Any leaking gasses can be ignited by electrical components.

- Alcoholic beverages or other containers holding alcohol must always be tightly sealed for storage purposes. Any leaking alcohol can be ignited by electrical components

**Tipover hazard:**

- Do not stand or climb on the base, drawers, doors, etc. This applies in particular to children.

**Risk of food poisoning:**

- Do not consume food that has passed its best before date.

**Danger of frostbite, feelings of numbness and pain:**

- Avoid continued skin contact with the cold surfaces or chilled/frozen food or adopt protective measures, e. g. use gloves. Do not consume ice cream (especially sherbets) and ice cubes immediately when they are too cold.

**Risk of injury and damage:**

- Hot steam may lead to injuries. Do not use any electrical heating or steam cleaning equipment, naked flames or defrosting sprays for defrosting
- Do not remove ice with sharp objects

**Risk of crushing:**

- Do not hold onto the hinge when opening and closing the door. Fingers may get caught.

**Symbols on the device:**

	The symbol can be on the compressor. It refers to the oil in the compressor and refers to the following danger: Can be lethal if swallowed or inhaled. This notice only applies for recycling. There is no danger during normal operation.
--	--

**Follow the specific instructions in the other sections:**

	DANGER	indicates a hazardous situation, which if not avoided, will result in death or serious injury.
	WARNING	indicates a hazardous situation, which if not avoided, could result in death or serious injury.
	CAUTION	indicates a hazardous situation, which if not avoided, will result in minor or moderate injury.
	NOTICE	indicates a hazardous situation, which if not avoided, could result in damage to property.
	Note	indicates useful advice and tips.

## 3 Controls and displays

### 3.1 Operating and monitoring controls

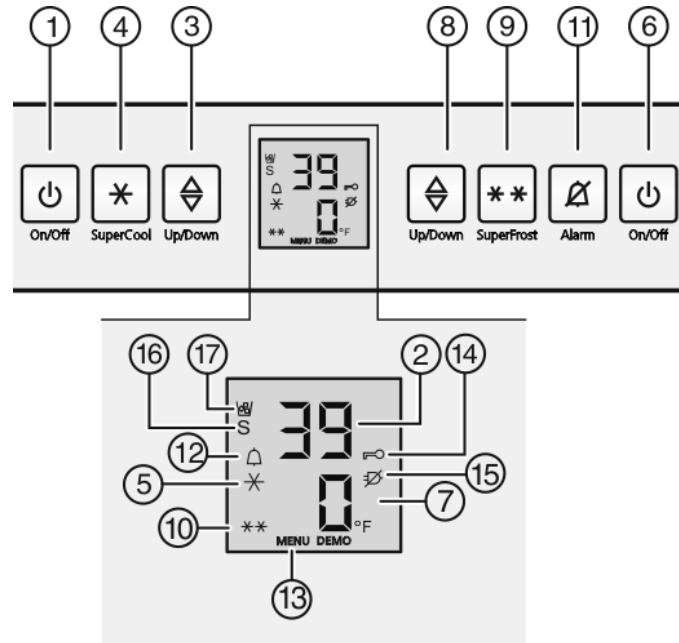

Fig. 3

- |   |                           |
|---|---------------------------|
| (1) Fridge compartment On/Off button        | (10) SuperFrost symbol    |
| (2) Fridge compartment temperature display  | (11) Alarm button         |
| (3) Refrigerator compartment setting button | (12) Alarm symbol         |
| (4) SuperCool button                        | (13) Menu symbol          |
| (5) SuperCool symbol                        | (14) Child safety symbol  |
| (6) Freezer compartment On/Off button       | (15) Power failure symbol |
| (7) Freezer compartment temperature display | (16) Sabbath mode symbol  |
| (8) Freezer compartment setting button      | (17) IceMaker symbol*     |
| (9) SuperFrost button                       |                           |

### 3.2 Temperature display

The following is displayed in normal operation:

- the freezer temperature set
- the fridge temperature set

The freezer compartment temperature display is flashing:

- the temperature setting has been changed
- after switch-on the temperature is not yet cold enough
- the temperature has risen several degrees

The following displays indicate malfunction. Possible causes and corrective actions: (see Troubleshooting).

- F0 through F9

\* Depending on model and options

# Start-up

The power failure symbol  flashes.

## 4 Start-up

### 4.1 Switching the appliance on

#### Note

▶ When the freezer compartment is switched on the refrigerator compartment is automatically switched on too.

#### 4.1.1 Switching the freezer compartment on

Switch the appliance on about 4 hours before starting to load it with any frozen goods. Only load frozen goods when the freezer compartment is cold.



- ▶ Open the door.
- ▶ Press the Freezer compartment On/Off button *Fig. 3 (6)*.
- ▷ The temperature displays come on. When the refrigerator compartment door opens the interior light comes on. The fridge compartment and freezer compartment are switched on
- ▷ If "DEMO" appears on the display, 'demonstration mode' is activated. Contact Customer Services.

#### 4.1.2 Switching on the fridge compartment

If the refrigerator compartment is switched off (e.g. during a long absence, such as holidays) it can be switched on again separately.

- ▶ Open the door.
- ▶ Press the Fridge compartment On/Off button *Fig. 3 (1)*
- ▷ The temperature displays come on. When the refrigerator compartment door opens the interior light comes on. The fridge compartment is switched on again.

## 5 Operation

### 5.1 Temperature display unit

The temperature display can be changed from °F to °C.

#### 5.1.1 To change the unit

- ▶ Activate setting mode: Press SuperFrost button *Fig. 3 (9)* for about 5 seconds.
- ▷ 5 is displayed in the temperature display.
- ▷ The Menu symbol *Fig. 3 (13)* lights up.
- ▶ Use the Set freezer compartment button *Fig. 3 (8)* to select °.
- ▶ To confirm: Briefly press SuperFrost button *Fig. 3 (9)*.
- ▶ Select °F oder °C with the Freezer compartment set button *Fig. 3 (8)*.
- ▶ To confirm: Briefly press SuperFrost button *Fig. 3 (9)*.



▶ To exit setting mode: Press Freezer compartment On/Off button *Fig. 3 (6)*.

-or-

- ▶ Wait 5 minutes.
- ▷ The temperature is again displayed in the temperature display.

### 5.2 Child-proof lock

You can use the child-proof lock to lock the buttons. This means that children cannot accidentally switch off the appliance when playing.



#### 5.2.1 Switching on the child-proof lock

**If this function is to be switched on:**

- ▶ To activate setting mode: Press and hold the SuperFrost button *Fig. 3 (9)* for approx. 5 seconds.
- ▷ In the display, the Menu Symbol *Fig. 3 (13)* is displayed.
- ▷ 5 flashes on the display.
- ▶ Use the Set freezer compartment button *Fig. 3 (8)* to select c.
- ▶ Confirm briefly by pressing the SuperFrost button *Fig. 3 (9)*.
- ▷ c! appears on the display.
- ▶ Confirm briefly by pressing the SuperFrost button *Fig. 3 (9)*.
- ▷ The Child Safety symbol *Fig. 3 (14)* lights up on the display.
- ▷ c flashes on the display.
- ▷ The Child Safety function is activated. If the setting mode is to be terminated:
- ▶ Press the freezer compartment On/Off button *Fig. 3 (6)* briefly.



-or-

- ▶ Wait for approx. 5 mins.
- ▷ The temperature is again displayed on the temperature display.

**If the function is to be switched off:**

- ▶ To activate setting mode: Press and hold the SuperFrost button *Fig. 3 (9)* for approx. 5 seconds.
- ▷ In the display, the Menu Symbol *Fig. 3 (13)* is displayed.
- ▷ c flashes on the display.
- ▶ Confirm briefly by pressing the SuperFrost button *Fig. 3 (9)*.
- ▷ c! appears on the display.
- ▶ Confirm briefly by pressing the SuperFrost button *Fig. 3 (9)*.
- ▷ The Child Safety symbol goes out
- ▷ c flashes on the display.
- ▷ The Child Safety function is deactivated. If the setting mode is to be terminated:
- ▶ Press the freezer compartment On/Off button *Fig. 3 (6)* briefly.

-or-

- ▶ Wait for 5 mins.
- ▷ The temperature is again displayed on the temperature display.

## 5.3 Door alarm

For fridge and freezer compartments  
If the door is open for longer than 180 seconds,  
the acoustic warning sounds.

The acoustic warning stops automatically when  
the door is closed



### 5.3.1 Switching off the door alarm

The acoustic warning can be switched off when the door  
is open. The acoustic warning remains switched off as  
long as the door is open. When the door is closed, the  
alarm function is active again.

▶ Press Alarm button *Fig. 3 (11)*.

▷ The door alarm stops.

## 5.4 Temperature alarm

If the freezer temperature is not cold enough,  
the audible warning sounds.

At the same time, the Alarm symbol *Fig. 3 (12)*  
will flash.



The cause of a temperature being too high may be:

- Hot fresh food was placed in the appliance.
- When sorting and removing food from the appliance,  
too much warm ambient air got in.
- The power was cut off for a while.
- The appliance is faulty.

The audible warning automatically ceases, the Alarm  
symbol *Fig. 3 (12)* goes out, and the temperature display  
stops flashing when the temperature is cold enough  
again.

If the alarm status remains: (see Troubleshooting).

### Note

If the temperature is not cold enough, food may spoil.

▶ Check the quality of the food. Do not consume spoiled  
food.

### 5.4.1 Switching off the temperature alarm

The acoustic warning can be switched off. When the  
temperature is cold enough again, the alarm function is  
active again.

▶ Press Alarm button *Fig. 3 (11)*.

▷ The acoustic warning ceases.

## 5.5 Sabbath Mode

This function meets the religious requirements on the  
Sabbath and Jewish festivals. When the appliance is in  
Sabbath mode some control electronic functions are  
switched off. After setting Sabbath mode you no longer  
need to worry about indicator lights, figures, symbols,  
displays, alarm messages and fans. The thawing cycle  
only operates at the specified time without taking refriger-  
ator use into account. After a power cut the appliance  
automatically switches on again in Sabbath mode.



### WARNING

Danger of food poisoning!

No record will be kept of a power failure during Sabbath  
Mode. Thus, during Sabbath mode, if a power failure  
occurs that you are not aware of, when the power comes  
back on, the unit will continue to be in Sabbath Mode but  
when Sabbath Mode is ended there will be no indication  
that a power failure occurred.

If a power failure occurs during Sabbath mode:

▶ Check the quality of the food. Do not consume spoiled  
food!

- All functions are blocked until Sabbath mode is  
switched off.
- If the unit is currently running in a mode such as Super-  
frost, Supercool or the Ventilation is enabled these  
functions will continue and finish their timed cycles  
independent of now being in Sabbath mode.
- The Ice Maker is disabled.\*
- No audible signals are emitted, and the temperature  
display does not indicate any warnings or settings  
(such as a temperature alarm or door alarm).
- Light does not operate.

### 5.5.1 Setting Sabbath mode

▶ To activate setting mode: Press and hold the Super-  
Frost button *Fig. 3 (9)* for approx. 5 s.

▷ 5 flashes on the display.

▷ The Menu symbol *Fig. 3 (13)* lights up.

▶ To access the Sabbath mode function: Briefly press  
the SuperFrost button *Fig. 3 (9)*.

When 51 is shown on the display:

▶ To turn on Sabbath mode, briefly press the  
SuperFrost button *Fig. 3 (9)*.

When 50 is shown on the display:

▶ To turn off Sabbath mode, briefly press the  
SuperFrost button *Fig. 3 (9)*.

▶ To deactivate setting mode: Press the Freezer  
compartment On/Off button *Fig. 3 (6)*.

-or-

▶ Wait 5 min.

▷ The Sabbath Mode symbol *Fig. 3 (16)* appears on the  
temperature display as long as Sabbath Mode is active.

▷ Sabbath mode switches off automatically after 120  
hours if it is not manually switched off beforehand.



## 5.6 Fridge compartment

### 5.6.1 Refrigerating food

#### Note

▶ Do not load the door with more than 35 lbs (16 kg) of  
food.

# Operation



## WARNING

Danger of fire

- ▶ Do not use electrical appliances inside the food storage compartments of the appliance, unless they are of the type recommended by the manufacturer.

## Note

Insufficient ventilation results in an increase in energy consumption and reduction of the refrigerating performance.

- ▶ Never block the air slits in the fan.
- ▶ Use recyclable plastic, metal, aluminum and glass containers and cling film to wrap foods.
- ▶ Always use closed containers for liquids and for food that may give off or be tainted by odor or flavor transfer or cover them.
- ▶ Foods which give off a large amount of ethylene gas and those that are sensitive to this gas, such as fruit, vegetables and salad, should always be separated or wrapped so as not to reduce the storage life; for example, do not store tomatoes together with kiwi fruits or cabbage.
- ▶ Use the front floor area of the fridge compartment only to set down food to be refrigerated temporarily, e.g., when rearranging or sorting the contents of the fridge. Do not leave the food there, as it may be pushed back or tipped over when the door is closed.
- ▶ Do not store food too close together to enable sufficient air circulation.

## 5.6.2 Setting the temperature

The temperature depends on the following factors:

- the number of times the door is opened
- the room temperature of the installation location
- the type, temperature and amount of food.

Recommended temperature setting: 39 °F (4 °C)

The temperature can be altered continuously. Once a setting of 34 °F (1 °C) is reached it goes back to 46 °F (7 °C).

- ▶ Call up the temperature function: Press the chiller compartment Set button *Fig. 3 (3)*.
- ▷ The temperature gage then displays the previous figure as a flashing numeral.
- ▶ Changing the temperature in 1 °F (1 °C) intervals: Press the Refrigerator compartment set button *Fig. 3 (3)* until the desired temperature appears on the temperature display.
- ▶ To change the temperature continuously Press and hold down the Set button.
- ▷ The value is displayed flashing during the setting operation
- ▷ About 5 seconds after the last press of the button, the new setting is adopted and the actual temperature then starts being displayed again. The interior temperature slowly adjusts to the new setting.



## 5.6.3 SuperCool

With SuperCool you switch to the highest cooling performance to reach lower cooling temperatures. Use SuperCool to rapidly cool large quantities of food.



If SuperCool is on, the fan\* may come on. The appliance works at maximum refrigerating power. The sound of the refrigeration unit may be temporarily louder as a result.

SuperCool will use more energy than normal operation.

### Cooling with SuperCool

- ▶ Briefly press the SuperCool button *Fig. 3 (4)*.
- ▷ The SuperCool symbol *Fig. 3 (5)* lights up in the display.
- ▷ The cooling temperature drops to the coldest value. SuperCool is switched on.
- ▷ SuperCool switches itself off automatically after 12 hours. The appliance continues to work in normal energy-saving mode.

### To prematurely switch off SuperCool

- ▶ Briefly press the SuperCool button *Fig. 3 (4)*.
- ▷ The SuperCool symbol *Fig. 3 (5)* goes out in the display.
- ▷ SuperCool is switched off.

## 5.6.4 Shelves

### Shifting or removing shelves



## CAUTION

Danger of lacerations!

The storage shelf can shatter if dropped or mishandled. You could cut yourself on the pieces of broken glass.

- ▶ Only remove storage shelves when there is nothing on them.

Extension stops secure the shelves against being accidentally pulled out.

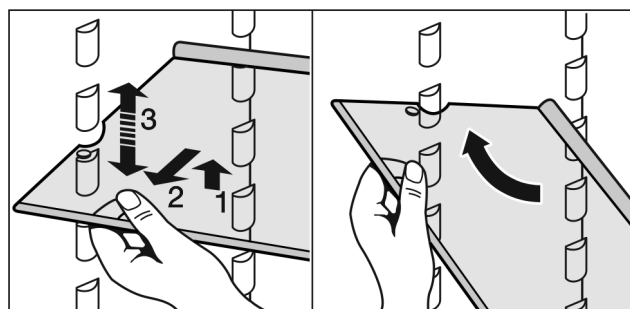

Fig. 4

- ▶ Lift up the shelf and pull it slightly forward.
- ▶ Adjust the shelf height by shifting the spacers in the runners.
- ▶ To remove the shelf completely, set it at an angle and pull it out towards you.
- ▶ Insert the shelf with the raised edge to the back pointing upwards.
- ▷ This prevents food from contacting and freezing to the back wall.



## To dismantle shelves

- ▶ The shelves can be dismantled for cleaning.

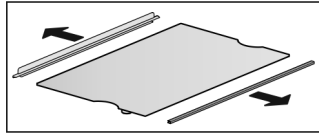

## 5.6.5 Using the split shelf



### CAUTION

Danger of lacerations!

The storage shelf can shatter if dropped or mishandled. You could cut yourself on the pieces of broken glass.

- ▶ Only remove storage shelves when there is nothing on them.

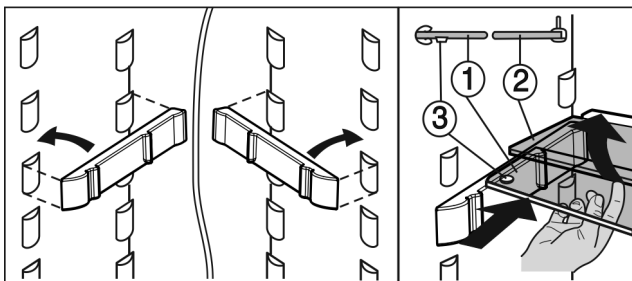

Fig. 5

- ▶ The glass shelf with stop face (2) has to be at the back.
- ▶ The glass plate (1) with the pull out stops must be at the front so that the stops (3) point downward.

## 5.6.6 Door racks

### Note

- ▶ Do not load the door with more than 35 lbs (16 kg) of food.

### Repositioning the door racks

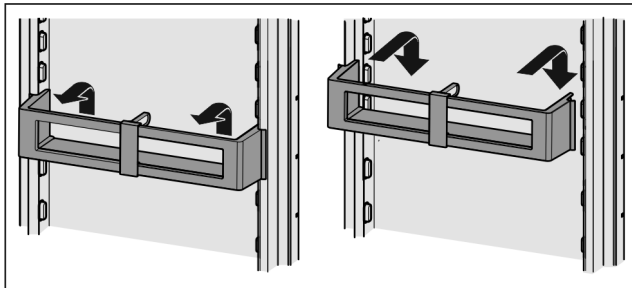

Fig. 6

## To dismantle door racks

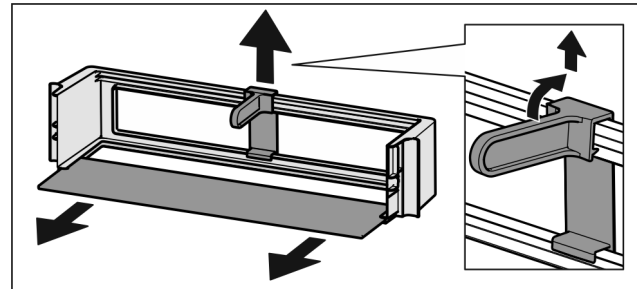
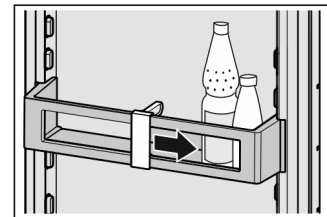

Fig. 7

- ▶ The door racks can be dismantled for cleaning.

## 5.6.7 Use the bottle holder

- ▶ To prevent bottles from tipping over, move the bottle holder.



## 5.6.8 Vegetable trays on roller panels

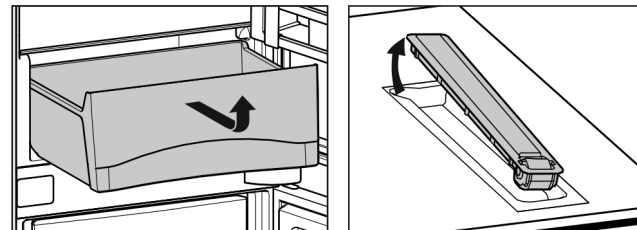

Fig. 8

- ▶ The roller panels can be removed for cleaning.

## 5.7 Freezer compartment

You can store frozen food, make ice cubes and freeze fresh food in the freezer compartment.

### 5.7.1 Freezing food

Each drawer can hold up to 55.12 lbs (25 kg) of frozen food; each plate can hold up to 77.16 lbs (35 kg).

After the door is closed, a vacuum is created. After closing the door, wait about 1 minute, then the door is easier to open.



### WARNING

Danger of fire

- ▶ Do not use electrical appliances inside the food storage compartments of the appliance, unless they are of the type recommended by the manufacturer.

# Operation



## CAUTION

There is a risk of injury from pieces of broken glass. Bottles and cans containing drinks can split or crack when frozen. This applies in particular to carbonated drinks.

- ▶ Do not freeze bottles and cans containing drinks.

So that the food is rapidly frozen through to the core, do not exceed the following quantities per pack:

- fruit, vegetables up to 2.2 lb (1 kg)
- meat up to 5.51 lbs (2.5 kg)
- ▶ Pack the food in portions in freezer bags, reusable plastic, metal or aluminum containers.

## 5.7.2 Storage times

Guide values for the storage duration of various food-stuffs in the freezer compartment:	
Ice cream	2 to 6 months
Sausage, ham	2 to 6 months
Bread, bakery products	2 to 6 months
Game, pork	6 to 10 months
Fish, fatty	2 to 6 months
Fish, lean	6 to 12 months
Cheese	2 to 6 months
Poultry, beef	6 to 12 months
Vegetables, fruit	6 to 12 months

The storage times given are guidelines

## 5.7.3 Defrosting food

- in the fridge compartment
- in the microwave
- in the oven/fan oven
- at room temperature



## WARNING

Danger of food poisoning!

- ▶ Do not re-freeze defrosted food.
- ▶ Only take out the amount of food that is required. Use defrosted food as quickly as possible.

## 5.7.4 Setting the temperature

The temperature depends on the following factors:

- the number of times the door is opened
- the room temperature of the installation location
- the type, temperature and amount of food.

Recommended temperature setting: 0 °F (-18 °C)

The temperature can be altered continuously. If the setting reaches -15 °F (-26 °C), it starts again at 7 °F (-15 °C).

- ▶ Calling up the temperature function: Press the freezer compartment set button *Fig. 3 (8)* once.

- ▷ The temperature gage then displays the previously set figure as a flashing numeral.

- ▶ Changing the temperature in 1 °F (1 °C) intervals: Press the Freezer compartment set button *Fig. 3 (8)* until the desired temperature appears on the temperature display.

- ▶ To change the temperature continuously Press and hold down the Set button.

- ▷ The value is displayed flashing during the setting operation

- ▷ About 5 seconds after the last press of the button, the new setting is adopted and the actual temperature then starts being displayed again. The interior temperature slowly adjusts to the new setting.



## 5.7.5 SuperFrost

With this function you can rapidly freeze fresh food through to the core. The appliance works with maximum refrigerating performance. The sound of the refrigeration unit may be temporarily louder as a result. ❄ ❄

Depending on how much fresh food is to be frozen you must switch SuperFrost on in advance - for a small amount of food to be frozen, about 6 hours, for the maximum amount about 24 hours before putting the food in.

Package the food and place it inside across as wide an area as possible. Do not bring food that is to be frozen into contact with products that are already frozen to prevent these items from starting to thaw.

You do not need to switch SuperFrost on in the following cases:

- when placing frozen food in the freezer
- when freezing up to about 1 kg of fresh food a day

### Freezing with SuperFrost

- ▶ Briefly press the SuperFrost button *Fig. 3 (9)* once.

- ▷ The SuperFrost symbol *Fig. 3 (10)* lights up.

- ▷ The freezing temperature drops and the appliance operates at its maximum refrigeration power rating. When a small amount of food is to be frozen.

- ▶ Wait approx. 6 hrs.

- ▶ Place packaged food in the upper drawers. When the maximum amount of food is to be frozen.

- ▶ Wait approx. 24 hrs.

- ▶ Remove upper drawers and place the food directly onto the upper shelves.

- ▷ SuperFrost automatically switches itself off after about 65 hours.

- ▷ The SuperFrost symbol *Fig. 3 (10)* goes out when the freezing process is complete.

- ▶ Place food inside the drawers and push them closed again.

- ▷ The appliance returns to work in the energy-saving normal mode.

## 5.7.6 Drawers

### Note

Insufficient ventilation results in an increase in energy consumption and reduction of the refrigerating performance.

For appliances with NoFrost:

- ▶ Leave the bottom drawer in the appliance.
- ▶ Never block the air slits in the fan on the rear wall.

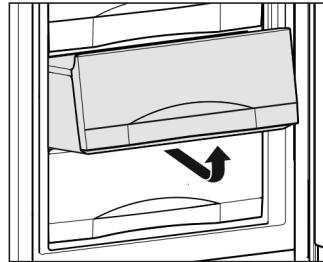

- ▶ To store frozen food directly on the shelves: pull the drawer forward and lift it out.

## 5.7.7 Shelves

- ▶ To remove shelf: lift it at the front and pull out forward.
- ▶ To reinsert shelf: simply slide it in as far as it will go.

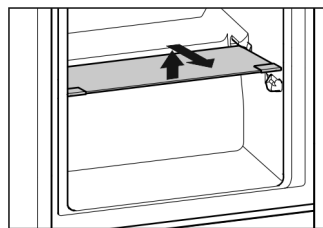

## 5.7.8 VarioSpace

In addition to the drawers, you can also take out the shelves. This gives you space for large frozen items. Poultry, meat, large joints of game and tall bakery items can be frozen and then presented whole.

- ▶ Each drawer can hold up to 55.12 lbs (25 kg) of frozen food; each plate can hold up to 77.16 lbs (35 kg).

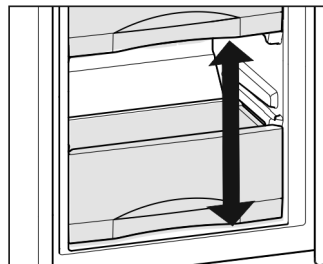

## 5.7.9 IceMaker\*

The IceMaker is in the top drawer of the freezer compartment.

Make sure that the following conditions are fulfilled:

- The appliance is level.
- The appliance is connected to the electricity supply.
- The freezer compartment is switched on.
- The minimum freezer temperature is 14 °F (-10 °C).
- The IceMaker is connected to the water supply.

- All air was bled from the waterline before starting the icemaker. The icemaker will only work if there is no air in the waterline.

### Switching on the IceMaker\*

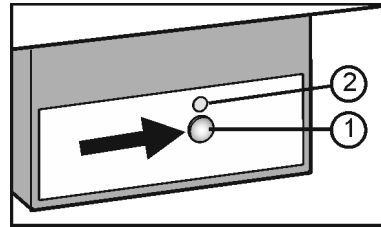

Fig. 9

- ▶ Pull out the drawer.
- ▶ Press On/Off button Fig. 9 (1) so that the LED Fig. 9 (2) lights up.
- ▶ Push in the drawer.
- ▷ The IceMaker symbol Fig. 3 (17) shines.

### Note

- ▶ The IceMaker only produces ice cubes when the drawer is completely closed.

### Producing ice cubes\*

The production capacity depends on the freezer temperature. The lower the temperature, the more ice cubes can be produced in a certain period.

The production capacity is 90- 100 ice cubes in 24 hours at a freezing temperature of 0 °F (-18 °C).

To have the maximum capacity of approx. 130 ice cubes in 24 hours, activate the SuperFrost Function. Be aware that this increases the energy consumption because the compressor will run constantly.

The ice cubes fall out of the IceMaker into the drawer. When the ice cubes reach a certain height in the drawer, no more ice cubes can be produced. The IceMaker will not fill the drawer to the top.

If large quantities of ice cubes are required, the complete IceMaker drawer can be swapped with the neighboring drawer. When you close the drawer, the IceMaker automatically restarts production.

When the IceMaker is switched on for the first time, it may take up to 24 hours for the first ice cubes to be produced.

### Note

Particles may accumulate in the IceMaker or water line the first time the appliance is used or after an extended period out of service.

- ▶ To achieve this, do not consume or use the ice cubes that are produced within 24 hours.

### Setting the water supply time\*

The opening time of the valve on the IceMaker can be adjusted if, for example, the water pressure in the pipe is too low or too high.

The water supply time can be set in stages from **E1** (short supply time) to **E8** (long supply time). The default setting is **E3**.

# Maintenance

- ▶ Activate setting mode: press and hold the SuperFrost button *Fig. 3 (9)* for approximately 5 s.
  - ▷ 5 is shown on the display.
  - ▷ The Menu symbol *Fig. 3 (13)* lights up.
  - ▶ Using the Freezer compartment Set button *Fig. 3 (8)* **select E**.
  - ▶ To confirm: briefly press the SuperFrost button *Fig. 3 (9)*.
  - ▶ To extend or reduce water inflow time: Press the Freezer compartment Set button *Fig. 3 (8)*.
  - ▶ To confirm: press the SuperFrost button *Fig. 3 (9)*.
  - ▶ Deactivate setting mode: press the Freezer compartment On/Off button *Fig. 3 (6)*.
- or-
- ▶ Wait 5 mins.
  - ▷ The temperature is again displayed on the temperature display.

## Switching off the IceMaker\*

- If ice cubes are not required, the IceMaker can be switched off independently of the freezer compartment.
- When the IceMaker is switched off, the drawer of the IceMaker can also be used for freezing and storing food.
- ▶ Press the On/Off button for about 1 second until the LED goes out.
  - ▷ The IceMaker symbol *Fig. 3 (17)* goes out.
  - ▶ Clean the IceMaker.
  - ▷ This ensures that no water or ice remains in the IceMaker.

# 6 Maintenance

## 6.1 Defrosting with NoFrost



### WARNING

Risk of injury and damage

- ▶ Do not use mechanical devices or other means to accelerate the defrosting process, other than those recommended by the manufacturer.
- ▶ Do not use any electrical heating or steam cleaning equipment, naked flames or defrosting sprays for defrosting.
- ▶ Do not remove ice with sharp objects.

The NoFrost system defrosts the appliance automatically.

### Fridge compartment:

The defrosted water is evaporated by the heat of the compressor. Drops of water on the back wall are a functional feature and completely normal.

- ▶ Clean the drain opening regularly so that the defrosted water can flow away (see 6.2) .

### Freezer compartment:

The moisture condenses on the evaporator and is periodically defrosted and evaporated.

- ▶ The appliance does not need to be defrosted manually.

## 6.2 Cleaning the appliance



### WARNING

Danger of electric shock.

- ▶ Unplug refrigerator or disconnect power.



### WARNING

Danger of fire

- ▶ Do not damage the refrigerant circuit.



### WARNING

Risk of injury or damage due to hot steam.

Hot steam can cause scalding/burns and damage to surfaces.

- ▶ Do not use steam cleaners.

### NOTICE

Incorrect cleaning damages the appliance.

- ▶ Do not use concentrated cleaning agents.
- ▶ Do not use steel wool or sponges that scour or scratch.
- ▶ Do not use caustic or abrasive cleaning materials or those containing sand, chloride, or acids.
- ▶ Do not use chemical solvents.
- ▶ Do not damage or remove the rating plate on the inside of the appliance. It is vital for the customer service department.
- ▶ Do not pull off, kink or damage any cables or other components.
- ▶ Do not let cleaning water get into the drain gutter, the ventilation grille and electrical parts.
- ▶ Use soft cleaning cloths and a multi-purpose cleaning agent with a neutral pH value.
- ▶ Only use food-compatible cleaning and care agents inside the appliance.

- ▶ **Empty the appliance.**
- ▶ **Disconnect the power plug.**



- ▶ Clean the **plastic surfaces, outside and inside**, by hand using lukewarm water and a little dish washing liquid.
- ▶ To clean the **drain opening**: Remove deposits with a thin instrument, e.g. a cotton bud.

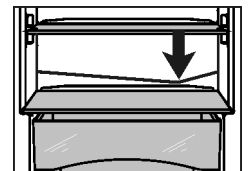

- ▶ Most of the **equipment parts** can be dismantled for cleaning: see the respective chapter.
- ▶ Clean the **drawers** by hand using lukewarm water and a little dish washing liquid.
- ▶ The **remaining fittings** are dishwasher suitable.
- ▶ **Vegetable drawer wheel plates** can also be cleaned in the dishwasher.

## After cleaning:

- ▶ Wipe the appliance and accessories dry.
- ▶ Connect the appliance and switch it on again.
- ▶ Switch on SuperFrost (see 5.7.5) .  
When the temperature is sufficiently cold:  
▶ put the food back in the appliance.

## 6.3 Cleaning the IceMaker\*

The IceMaker drawer must be emptied and pushed in.

- ▶ Activate setting mode: press and hold the SuperFrost button *Fig. 3 (9)* for approximately 5 s.
- ▷ **5** is shown on the display.
- ▷ The Menu symbol *Fig. 3 (13)* lights up.
- ▶ Using Freezer compartment Set button *Fig. 3 (8)* **select** **I**.
- ▶ To confirm: press the SuperFrost button *Fig. 3 (9)*.
- ▶ Using Freezer compartment Set button *Fig. 3 (8)* **select** **lc**.
- ▶ To confirm: press the SuperFrost button *Fig. 3 (9)*.
- ▷ The IceMaker moves into cleaning position and shuts off.
- ▶ Deactivate setting mode: press the Freezer compartment On/Off button *Fig. 3 (6)*.



-or-

- ▶ Wait 2 min.
- ▷ The temperature is again displayed on the temperature display.
- ▶ Take out the drawer.
- ▶ Clean the ice compartment and drawer with warm water. If necessary, use a mild dishwashing liquid. Then rinse.
- ▶ Slide the drawer back in.
- ▶ Leave the IceMaker switched off in this position.

-or-

### NOTICE

Residual dishwashing liquid in the ice tray and drawer.  
Nausea or irritation of the mucous membrane.

- ▶ Eliminate any residual dishwashing liquid: Throw away the first three batches of ice cubes.

- ▶ Switching on the IceMaker (see 5.7.9) .

## 6.4 Customer service

First check whether you can remedy the fault yourself (see Troubleshooting). If this is not the case, please contact a qualified service provider.



### WARNING

Risk of injury from repairs by non-professionals.

- ▶ Repairs and work on the appliance and the power supply cable not described in the Manual (see Maintenance) should only be carried out by a qualified service provider.

- ▶ Read the appliance designation

*Fig. 10 (1)*, service no. *Fig. 10 (2)* and serial no. *Fig. 10 (3)* from the rating plate. The rating plate is located inside the appliance on the left-hand side.

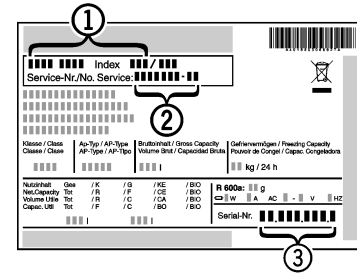

*Fig. 10*

- ▶ Notify a qualified service provider, specifying the fault, appliance designation *Fig. 10 (1)*, service no. *Fig. 10 (2)* and serial *Fig. 10 (3)* no.
- ▷ This will help us to provide you with a faster and more accurate service.
- ▶ Keep the appliance closed until the Customer Service engineer arrives.
- ▷ The food will stay cool longer.
- ▶ Disconnect the power plug (do not pull on the power cord to do this) or switch off the fuse.

## 6.5 Appliance Information

Make a note of this information when the appliance is installed:

- Type Designation: \_\_\_\_\_
- Service Number: \_\_\_\_\_
- Appliance / Serial Number: \_\_\_\_\_
- Date of purchase: \_\_\_\_\_
- Where purchased: \_\_\_\_\_

## 7 Troubleshooting.

Your appliance is designed and manufactured for reliable operation and a long lifespan. If a malfunction nonetheless occurs during operation, please determine if the malfunction is due to an operating error. If a service call determines operator error, you will be charged for the costs incurred, even during the warranty period. You may be able to rectify the following problems yourself:



## Troubleshooting.

Problem	Possible Cause	Correction
<b>The appliance does not work.</b>	The appliance is not switched on.	▶ Switch on the appliance.
	The power plug is not properly inserted in the wall socket.	▶ Check the power plug.
	The fuse in the wall socket is not OK.	▶ Check the fuse.
	Power failure	▶ Keep the appliance closed. ▶ Protect the food: place dry ice on top of the food or use an alternate freezer, if the power failure persists for some time. ▶ Do not re-freeze defrosted food.
<b>The compressor runs for a long time.</b>	When less refrigeration is required, the speed-controlled compressor switches to a low speed. Although the running time is increased as a result, energy is saved.	▶ This is normal in energy-saving models.
	SuperFrost function is activated.	▶ The compressor runs long to rapidly freeze food. This is normal.
	SuperCool function is activated.	▶ The compressor runs long to rapidly cool food. This is normal.
<b>An LED at the lower rear of the appliance (near the compressor) flashes regularly every 5 seconds*.</b>	There is a fault.	▶ Contact the customer service department (see Maintenance).
<b>Noises are too loud.</b>	The different speed levels of speed-controlled* compressors can cause them to generate various noises during operation.	▶ These noises are normal.
<b>A gurgling sound</b>	This sound comes from the refrigerant flowing in the refrigeration circuit.	▶ The sound is normal.
<b>A faint clicking sound</b>	The sound always occurs when the refrigeration unit (the motor) automatically switches on or off.	▶ The sound is normal.
<b>A hum. It is briefly a little louder when the refrigeration unit (the motor) switches on.</b>	The refrigeration increases automatically when the SuperFrost function is activated, fresh food has just been placed in the appliance or the door has been left open for a while.	▶ The sound is normal.
	The refrigeration increases automatically when the SuperCool function is activated, fresh food has just been placed in the appliance or the door has been left open for a while.	▶ The sound is normal.
	The ambient temperature is too high.	▶ Solution: (see 1.3)

## Troubleshooting.

Problem	Possible Cause	Correction
<b>Vibration noise</b>	The appliance is not standing firmly on the floor As a result, adjoining units or objects are set into vibration by the running refrigeration unit	<ul style="list-style-type: none"> <li>▶ Check the installation and, if necessary, re-align the appliance.</li> <li>▶ Move bottles and containers apart.</li> </ul>
<b>The temperature display indicates: F0 to F9.</b>	There is a fault.	▶ Contact the customer service department (see Maintenance).
<b>The temperature display reads: FE*</b>	There is a fault.	▶ Contact the customer service department (see Maintenance).
<b>The temperature display shows a flashing power failure symbol . The warmest temperature reached during the power failure is displayed in the temperature display.</b>	The freezer temperature rose too high during the last hours or days due to power failure or power interruption. When the power interruption is over, the appliance will continue to operate at the last temperature setting.	<ul style="list-style-type: none"> <li>▶ To delete the display of the warmest temperature: Press the Alarm button <i>Fig. 3 (11)</i>.</li> <li>▶ Check the quality of the food. Do not consume spoiled food. Do not re-freeze defrosted food.</li> </ul>
<b>DEMO lights up in the temperature display.</b>	The demo mode is activated.	▶ Contact the customer service department (see Maintenance).
<b>The outside surfaces of the appliance are hot*.</b>	The heat of the refrigerant circuit is used to prevent condensate from forming.	▶ This is normal.
<b>The IceMaker cannot be switched on.*</b>	The appliance and therefore the IceMaker are not connected.	▶ Connect the appliance (see Start-up).
<b>The IceMaker is not making ice cubes.*</b>	The IceMaker is not switched on.	▶ Switch the IceMaker on.
	The drawer of the IceMaker is not properly closed.	▶ Close the drawer properly.
	The water connection is not open.	▶ Open the water connection.
	The water supply to the IceMaker was interrupted.	<ul style="list-style-type: none"> <li>▶ Check the connection to the water supply (<b>see the Assembly Instructions, Connecting the Water Supply</b>)*.</li> <li>▶ Check the pipes and hoses (<b>see the Assembly Instructions, Connecting the Water Supply</b>)*.</li> </ul>
	There is a blocked filter at the end of the water supply hose or at the connecting part on the machine.	▶ Clean the filters.
	The waterline was not bled of all air during installation	▶ Please contact your qualified installation plumber to ensure the above criteria is met before calling for service.

## Troubleshooting.

Problem	Possible Cause	Correction
<b>The temperature is not cold enough.</b>	The door of the appliance is not closed properly.	▶ Close the appliance door.
	Insufficient ventilation.	▶ Clear and clean the ventilation grille.
	The ambient temperature is too high.	▶ Solution: (see 1.3)
	The appliance was opened too frequently or for too long.	▶ Wait to see whether the required temperature resets itself by itself. If not, contact the customer service department (see Maintenance).
	Too much fresh food was placed inside without SuperFrost.	▶ Solution: (see 5.7.5)
	The temperature is incorrectly set.	▶ Set to a colder temperature and check after 24 hours
	The appliance is too near to a heat source (stove, heater etc).	▶ Change location of appliance or the heat source.
	The appliance was not properly installed in the recess.	▶ Make sure the appliance was installed correctly and the door closes properly.
<b>The interior light does not turn on.</b>	The appliance is not switched on.	▶ Switch on the appliance.
	The door was open for longer than 15 minutes.	▶ The interior light automatically switches itself off if the door has been open for about 15 minutes.
	The LED interior light is faulty or the cover is damaged	<p> <b>WARNING</b> Risk of injury from electrical shock. Live parts are under the cover. ▶ The LED interior light should only be replaced or repaired by the Customer Service department or by engineers trained to do so.</p> <hr/> <p> <b>WARNING</b> Risk of injury from LED lamp! The lighting intensity of the LED light complies with laser class 1/1M. If the cover is faulty: ▶ Do not gaze directly at this lighting unit with optical lenses while very close to the light source. This can cause damage to your eyes.</p>
<b>The door seal is faulty or needs to be replaced for other reasons.</b>	On some appliances the door seal is interchangeable. You can replace it without the use of any special tools.	▶ Contact the customer service department (see Maintenance).
<b>The appliance is iced up or condensation is building.</b>	The door seal may have slipped out of its groove.	▶ Check the door seal is well placed in the groove.



## Putting appliance out of service

## 8 Putting appliance out of service

### 8.1 Vacation Tips

**Short vacations:** If you will be away for less than four weeks

- ▶ Use all perishables.
- ▶ Freeze other items.
- ▶ Turn off the refrigerator compartment.
- ▶ Turn off the icemaker.\*
- ▶ Shut down the water supply to the icemaker.\*

**Long vacations:** If you will be away for a month or more

- ▶ Remove all food from the appliance.
- ▶ Turn OFF the appliance.
- ▶ Clean the appliance (see 6.2) .
- ▶ Leave the door open to prevent unpleasant odors.
- ▷ This will also keep mold from building up.
- ▶ Turn off the icemaker.\*
- ▶ Shut off the water supply to the icemaker.\*

### 8.2 Switching the device off

#### Note

- ▶ Only the freezer compartment needs to be switched off to switch off the **entire appliance**. This automatically shuts down the refrigerator compartment at the same time.
- ▶ **The refrigerator compartment** can be switched off separately (e.g. for a long period of absence, such as holidays) but the freezer compartment remains on.
- ▶ If the appliance or the refrigerator compartment cannot be switched off, the child safety function is still activated (see 5.2) .

#### 8.2.1 Switching off the freezer compartment

- ▶ Press the Freezer compartment On/Off button *Fig. 3 (6)* and hold down for about 2 seconds.
- ▷ A long beep sounds. The temperature displays are dark. The appliance (refrigerator compartment and freezer compartment) is switched off.



#### 8.2.2 Switching off the fridge compartment

- ▶ Press the Refrigerator compartment On/Off button *Fig. 3 (1)* and hold down for about 2 seconds.
- ▷ The refrigerator compartment temperature display is dark. The fridge compartment is switched off. The freezer compartment remains on.

### 8.3 Decommissioning \*

- ▶ Empty the appliance.
- ▶ Put the IceMaker in the cleaning position (see Maintenance).

- ▶ Switch off the appliance (see Putting appliance out of service).
- ▶ Pull out the power plug.
- ▶ Clean the appliance (see 6.2) .



- ▶ Leave the door open to prevent bad smells.

## 9 Disposing of the appliance

Follow the local regulations for the disposal of appliances. Old appliances can be dangerous. Contact the local refuse collection department for additional information.



#### DANGER

There is a risk of suffocation.

Children playing can shut themselves in and suffocate.

- ▶ Take the door(s) off.
- ▶ Remove the drawers.
- ▶ Leave the storage shelves in the appliance so that children cannot easily climb into the appliance.



#### WARNING

Danger of electric shock.

- ▶ Cut off the power from the power cord and discard.
- ▶ Cut off the power cord from the discarded appliance. Dispose of separately from the appliance.

Ensure during and after disposal that the appliance isn't stored in the vicinity of gasoline or other flammable vapors and liquids.

When disposing of the appliance, ensure that the refrigeration circuit is not damaged to prevent uncontrolled escape of the refrigerant it contains (data on type plate) and oil.

## 10 Liebherr Warranty Plan

**FULL TWO YEAR WARRANTY** - For two years from the date of original purchase, your Liebherr warranty covers all parts and labor to repair or replace any part of the product which proves to be defective in materials or workmanship.

**FULL FIVE YEAR WARRANTY** - For five years from the date of original purchase, your Liebherr warranty covers all parts and labor to repair or replace any components that prove to be defective in materials or workmanship in the sealed system. The "Sealed System" means only the compressor, condenser, evaporator, drier and all connecting tubing.

**LIMITED 6TH THROUGH 12TH YEAR WARRANTY** - From the 6<sup>th</sup> through 12<sup>th</sup> year from the date of original purchase, your Liebherr warranty covers all parts that prove to be defective in materials or workmanship in the Sealed System (parts only).

**TERMS APPLICABLE TO EACH WARRANTY**

## Liebherr Warranty Plan

---

All service provided by Liebherr under the warranty must be performed by authorized Liebherr service representatives, unless otherwise specified by Liebherr. Service will be provided in the home during normal business hours. This warranty applies only to products installed for normal residential use. Details regarding a non-residential warranty are available on request.

The warranty applies only to products installed in any one of the fifty states of the United States or the District of Columbia. The warranty does not cover any parts or labor to correct any defect caused by negligence, accident or improper use, maintenance, installation, service or repair, including but not limited to improper removal and reinstallation of the condensing unit.

**THE WARRANTIES DESCRIBED ABOVE ARE MADE EXPRESSLY IN LIEU OF ANY OTHER WARRANTIES, EXPRESSED OR IMPLIED, INCLUDING ANY IMPLIED WARRANTY OF MERCHANTABILITY OR FITNESS FOR A PARTICULAR PURPOSE, AND OF ANY OTHER OBLIGATION OR LIABILITY ON THE PART OF LIEBHERR. IN NO EVENT SHALL LIEBHERR BE LIABLE FOR SPECIAL, INCIDENTAL OR CONSEQUENTIAL DAMAGES ARISING FROM THE BREACH OF THESE WARRANTIES OR ANY OTHER WARRANTIES, WHETHER EXPRESS, IMPLIED OR STATUTORY.**

Some states do not allow the exclusion or limitation of incidental or consequential damages so the above limitation or exclusion may not apply to you. This warranty gives you specific legal rights and you may also have other legal rights which vary from state to state.

To receive parts and/or service and the name of the Liebherr authorized service representative nearest you, contact your Liebherr dealer or distributor or contact the Liebherr designated national service provider:

in the US: [Service-appliances.us@liebherr.com](mailto:Service-appliances.us@liebherr.com) or call 1-866-LIEBHER (1-866-543-2437).

in Canada: [www.euro-parts.ca](http://www.euro-parts.ca) or call 1-888-LIEBHER (1-888-543-2437).

# LIEBHERR

## Instrucciones de uso

Combinado frigorífico-congelador,  
integrable

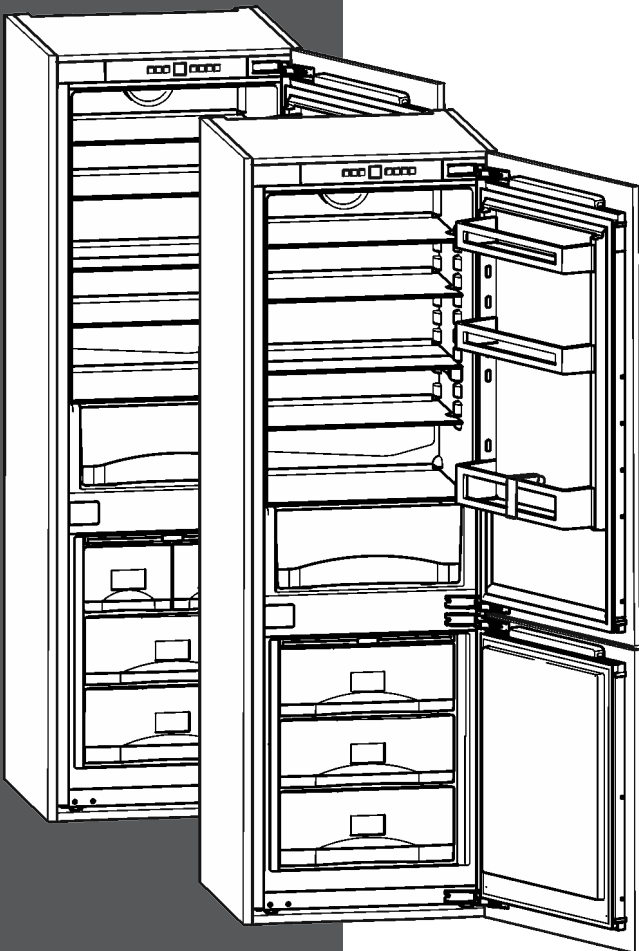

HC 1030 / HC 1050B  
250915 7086148 - 00

# Visión general del aparato

## Contenido

<b>1</b>	<b>Visión general del aparato.....</b>	<b>20</b>
1.1	Ventajas adicionales.....	20
1.2	Diagrama del aparato y el equipo.....	21
1.3	Ámbito de uso del aparato.....	21
1.4	Conformidad.....	21
1.5	Ahorro de energía.....	22
1.6	Ejemplo de disposición.....	22
<b>2</b>	<b>Notas generales sobre seguridad.....</b>	<b>22</b>
<b>3</b>	<b>Componentes de uso e indicación.....</b>	<b>24</b>
3.1	Componentes de manejo y control.....	24
3.2	Indicación de temperatura.....	24
<b>4</b>	<b>Puesta en marcha.....</b>	<b>24</b>
4.1	Encender aparato:.....	24
<b>5</b>	<b>Uso.....</b>	<b>25</b>
5.1	Unidad del indicador de temperatura.....	25
5.2	Bloqueo contra la manipulación por niños.....	25
5.3	Alarma de puerta.....	25
5.4	Alarma de temperatura.....	25
5.5	Modo sabático.....	26
5.6	Compartimento frigorífico.....	26
5.7	Compartimento congelador.....	28
<b>6</b>	<b>Mantenimiento.....</b>	<b>31</b>
6.1	Desescarche con NoFrost.....	31
6.2	Limpiar el aparato.....	31
6.3	Limpiar el IceMaker.....	32
6.4	Servicio postventa.....	32
6.5	Informaciones sobre el aparato.....	32
<b>7</b>	<b>Averías.....</b>	<b>32</b>
<b>8</b>	<b>Puesta fuera de servicio.....</b>	<b>36</b>
8.1	Consejos durante los periodos de vacaciones.....	36
8.2	Apagar el aparato.....	36
8.3	Puesta fuera de servicio.....	37
<b>9</b>	<b>Eliminación del aparato.....</b>	<b>37</b>
<b>10</b>	<b>PLAN DE GARANTÍA Liebherr.....</b>	<b>37</b>

Enhorabuena por la adquisición de su nuevo aparato. Gracias a esta adquisición dispondrá de todas las ventajas que ofrecen las instalaciones frigoríficas modernas, ya que garantiza alta calidad, duración prolongada y alta fiabilidad.

El equipamiento del aparato ofrece el máximo nivel de confort día tras día.

Con este aparato, fabricado mediante procedimientos ecológicos y utilizando materiales reciclados, contribuimos conjunta y activamente a la protección del medio ambiente.

Esperamos que el nuevo aparato sea de su entera satisfacción.

El fabricante trabaja continuamente para seguir desarrollando todos los tipos y modelos. Por lo tanto, agradeceríamos su comprensión ante posibles modificaciones de la forma, el equipo y la técnica.

Para conocer todas las ventajas de su nuevo aparato, lea detenidamente las indicaciones de este manual.

Las instrucciones son válidas para varios modelos; pueden producirse variaciones. Las secciones que sólo se refieren a determinados aparatos aparecen marcadas con un asterisco (\*).

**Las instrucciones de procedimiento aparecen marcadas con un ►, los resultados de procedimiento aparecen marcados con un ▷.**

## 1 Visión general del aparato

### 1.1 Ventajas adicionales

- Libre de clorofluorocarbonos
- Circuito frigorífico optimizador de energía
- Aislamiento para mejorar la eficacia energética
- Consumo de energía reducido
- Controles electrónicos de fácil uso
- Control de la temperatura perteneciente a la clase de climatización con independencia de la temperatura ambiente. Es posible determinar la indicación de temperatura en °F o en °C.
- El aparato se desescarcha automáticamente: se ha suprimido la descongelación manual.
- Gran capacidad de refrigeración neta
- Superficies de depósito de cristal de seguridad
- Gran capacidad de congelación neta
- Es posible extraer las superficies de depósito con el fin de liberar espacio para incluir alimentos de gran tamaño.
- Alarma en caso de aumento de la temperatura de congelación
- Si es necesario, congelación rápida de alimentos frescos
- Indicador de temperatura de congelación
- Indicador de fallo de alimentación/“frost-control”
- Todos los cajones son aptos para la congelación rápida
- LED de iluminación interior intensa
- Tono de aviso derivado de puerta abierta
- Tiradores de transporte en todos los cajones grandes
- Tiradores de transporte integrados en la carcasa del aparato
- Ruedas de transporte en la parte trasera
- Fácil de limpiar
- Posibilidad de cambiar el tope de puerta
- Sistema de puerta fija para facilitar el montaje en el mueble de cocina
- La organización Star-K ha certificado este aparato como conforme al Sabbat, por lo tanto, se puede usar durante el reposo religioso. Si desea una información más detallada, visite Star-K en la web en [www.star-k.org](http://www.star-k.org).



### 1.2 Diagrama del aparato y el equipo

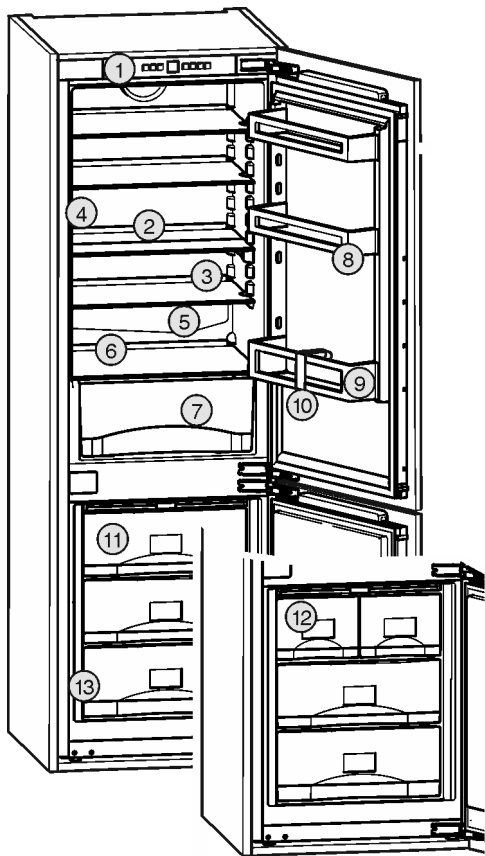

Fig. 1

- |                                       |                                      |
|---------------------------------------|--------------------------------------|
| (1) Componentes de manejo y control   | (8) Depósito para conservas          |
| (2) Superficie de depósito, dividida  | (9) Depósito para botellas           |
| (3) Superficie de depósito            | (10) Soporte para botellas           |
| (4) Iluminación interior mediante LED | (11) Cajón para alimentos congelados |
| (5) Orificio de vaciado               | (12) IceMaker*                       |
| (6) Zona más fría                     | (13) Placa de identificación         |
| (7) Compartimiento de verdura         |                                      |

#### Nota

- Las bandejas, cajones o cestos se entregan colocados de tal manera que se logre una eficiencia energética óptima.

### 1.3 Ámbito de uso del aparato

#### Uso previsto

El aparato es adecuado exclusivamente para la refrigeración de alimentos en entornos domésticos o similares. Entre ellos se encuentra, por ejemplo, el uso

- en cocinas para personal, hostales,

- por parte de huéspedes de casas rurales, hoteles, moteles y otros alojamientos,
- en catering y servicios similares de venta al por mayor.

No se permite ningún otro tipo de aplicación.

#### Uso incorrecto previsible

Están expresamente prohibidos los siguientes usos:

- Almacenamiento y refrigeración de medicamentos, plasma sanguíneo, preparados de laboratorio o sustancias y productos similares basados en CMDCAS y FDA 510(k)
- Empleo en zonas con peligro de explosión

Un uso abusivo del aparato puede provocar daños en el producto almacenado o su deterioro.

#### Clases de climatización

El aparato se ha diseñado para el funcionamiento a temperaturas ambiente limitadas en función de la clase de climatización. La clase de climatización adecuada para su aparato figura en la placa de identificación.

#### Nota

- Para garantizar un funcionamiento perfecto, respete las temperaturas ambiente indicadas.

Clase de climatización	para temperaturas ambiente de
SN	50 °F (10 °C) a 90 °F (32 °C)
N	61 °F (16 °C) a 90 °F (32 °C)
ST	61 °F (16 °C) a 101 °F (38 °C)
T	61 °F (16 °C) a 110 °F (43 °C)

### 1.4 Conformidad

Se ha comprobado la estanqueidad del circuito de refrigerante. El aparato montado cumple las disposiciones de seguridad pertinentes y las normas de seguridad CAN/CSA-C22.2 n° 60335-1-11, 60335-2-24-06 y UL 60335-1, UL 60335-2-24.

#### Nota para institutos de ensayo:

Los ensayos se deben realizar conforme a lo especificado en las normas y directrices vigentes.

Los aparatos se deben preparar y comprobar teniendo en cuenta los **planos de carga del fabricante** y las **indicaciones que figuran en las instrucciones de manejo**.

# Notas generales sobre seguridad

## 1.5 Ahorro de energía

- Preste siempre atención a que exista una buena ventilación y escape de aire. No cubra los orificios de ventilación ni las rejillas de aire.
- Deje siempre libres los canales de circulación del ventilador.
- No coloque el aparato en una zona de radiación solar directa, ni junto a la cocina, la calefacción, etc.
- El consumo de energía depende de las condiciones de instalación como, por ejemplo, la temperatura ambiente (consulte 1.3).
- Abra el aparato durante el menor tiempo posible.
- Cuanto más baja se ajuste la temperatura, mayor será el consumo de energía.
- Disponga los alimentos por orden (consulte Visión general del aparato).
- Guarde todos los alimentos bien envasados y tapados. Así se evita la formación de escarcha.
- Extraiga los alimentos únicamente mientras sea necesario para que no se calienten en exceso.
- Introducción de alimentos calientes: deje que se enfríen a temperatura ambiente.
- Descongele los alimentos congelados en la cámara frigorífica.
- En periodos vacacionales prolongados, vacíe y desconecte el compartimiento frigorífico.

## 1.6 Ejemplo de disposición

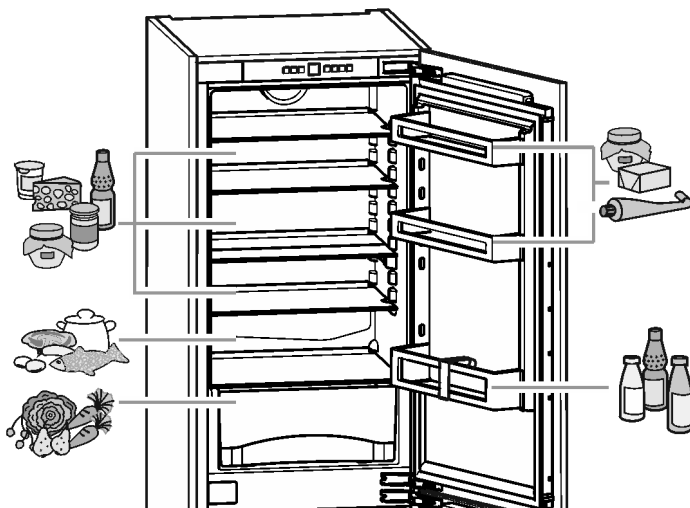

Fig. 2

## 2 Notas generales sobre seguridad

Lea y siga estas instrucciones, pues contienen indicaciones sobre la seguridad que son importantes para una instalación y un funcionamiento perfectos. Lea y siga siempre las indicaciones sobre la seguridad

### Peligros para el usuario:

- Este aparato puede ser utilizado por niños a partir de 8 años de edad y por personas con discapacidades físicas, sensoriales o mentales o con falta de experiencia y conocimientos bajo la debida vigilancia o después de haber sido instruidos acerca del uso seguro del aparato y haber comprendido los peligros resultantes. Los niños no deben jugar con el aparato. Los niños no deben limpiar el aparato ni realizar el mantenimiento propio del usuario sin la debida vigilancia.
- Al desconectar el aparato de la red, agarre siempre el cable por el enchufe. No tire del cable.
- En caso de fallo, retire el enchufe de alimentación de red o desconecte el fusible.
- No dañe la línea de alimentación eléctrica. No utilice el aparato con una línea de alimentación eléctrica defectuosa.
- Encargue las reparaciones, intervenciones en el aparato y la sustitución de la línea de alimentación eléctrica al servicio postventa o a personal técnico especializado.
- Instale, conecte y deseche el aparato siguiendo estrictamente las indicaciones.
- Utilice el aparato sólo cuando esté instalado.
- Conserve este manual de instrucciones cuidadosamente y, dado el caso, entrégueselo al siguiente propietario.
- Todas las reparaciones o intervenciones en el fabricante automático de cubitos de hielo IceMaker deben correr a cargo exclusivamente del servicio de postventa o de personal técnico especializado.\*
- El fabricante declina toda responsabilidad respecto a los daños producidos por una conexión defectuosa a la toma de agua.\*
- Las lámparas para usos especiales (bombillas, diodos, lámparas fluorescentes) que se hallan en el aparato se han concebido para la iluminación de su interior y no sirven de luz ambiental.

### Peligro de incendio:

- El refrigerante incluido R 600a respeta el medio ambiente, pero es inflamable. Las salpicaduras de refrigerante pueden inflamarse.
  - No dañe las tuberías del circuito frigorífico.
  - No trabaje con llamas libres ni fuentes de ignición en el interior del aparato.

## Notas generales sobre seguridad

- No utilice aparatos eléctricos en el interior del aparato (por ej. aparatos de limpieza a vapor, aparatos calefactores, preparadores de helados etc.).
- Si se producen fugas de refrigerante: elimine las llamas libres o fuentes de ignición cercanas al lugar de la fuga. Ventile bien el recinto. Diríjase al servicio postventa.
- No utilice el aparato en las proximidades de gases explosivos.
- No almacene ni utilice gasolina u otros gases y líquidos inflamables cerca del aparato.
- No guarde sustancias explosivas o envases aerosol con propulsores inflamables como, por. ej. butano, propano, pentano, etc. en el aparato. Estos envases aerosol se pueden distinguir por la indicación de contenido impresa o por el símbolo de una llama. El gas que se escape se puede inflamar con componentes eléctricos.
- Guarde las bebidas alcohólicas o cualquier otro envase que contenga alcohol sólo herméticamente cerrado. El alcohol que se escape se puede inflamar con componentes eléctricos.

### Peligro de caída o vuelco:

- No utilice indebidamente el zócalo, los cajones, las puertas, etc. como peldaño o para apoyarse. Esto se aplica sobre todo a los niños.

### Peligro de intoxicación alimentaria:

- No consuma alimentos superpuestos.

### Peligro de congelación, sensación de aturdimiento y dolor:

- Evite un contacto continuado de la piel con superficies frías o alimentos refrigerados/ congelados o tome medidas de protección, por ej. utilice guantes. No consuma helados y, en particular, helados de hielo o cubitos de hielo al instante ni demasiado fríos.

### Peligro de daños y lesiones:

- El vapor caliente puede provocar lesiones. Para desescarchar, no utilice ningún aparato de limpieza al vapor o con calor, llamas libres ni 'sprays' de desescarche.
- No retire el hielo con objetos puntiagudos.



### Peligro de atrapamiento:

- No agarre la bisagra al abrir y cerrar la puerta. Los dedos pueden quedar atrapados.

### Símbolos en el aparato:

	El símbolo se puede encontrar en el compresor. Se refiere al aceite del compresor e indica el siguiente peligro: Puede ser mortal en caso de ingestión y penetración en las vías respiratorias. Esta advertencia sólo es importante para el reciclaje. No existe ningún peligro en el modo de funcionamiento normal.
---	--

### Observe las indicaciones específicas descritas en los demás capítulos:

	PELIGRO	identifica una situación de peligro inminente que, si no se evita, puede producir lesiones graves o incluso la muerte.
	ADVERTENCIA	identifica una situación de peligro que, si no se evita, puede producir lesiones graves o incluso la muerte.
	ATENCIÓN	identifica una situación de peligro que, si no se evita, puede producir lesiones leves o moderadas.
	AVISO	identifica una situación de peligro que, si no se evita, puede producir daños materiales.
	Nota	identifica indicaciones y recomendaciones útiles.

# Componentes de uso e indicación

## 3 Componentes de uso e indicación

### 3.1 Componentes de manejo y control

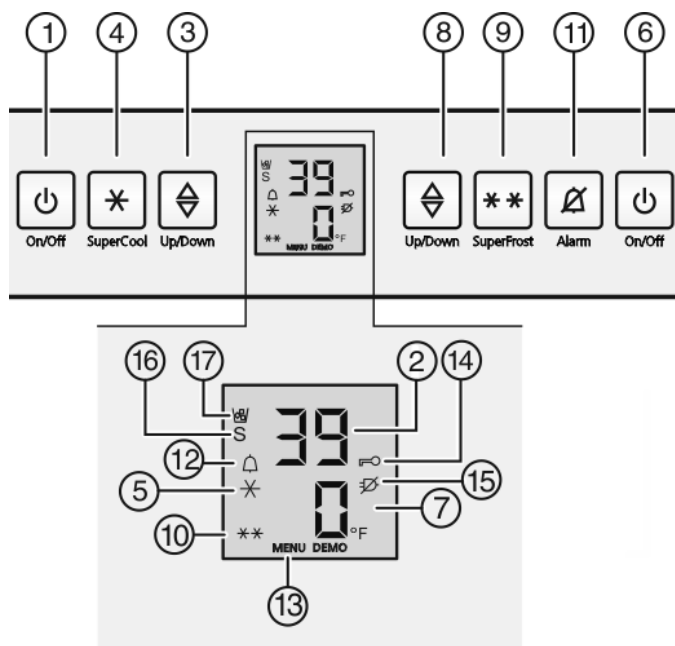

Fig. 3

- |   |   |
|---|---|
| (1) Tecla On/Off del compartimiento frigorífico             | (10) Símbolo de SuperFrost                                |
| (2) Indicador de temperatura del compartimiento frigorífico | (11) Tecla Alarm  |
| (3) Tecla de ajuste del compartimiento frigorífico          | (12) Símbolo de alarma                                    |
| (4) Tecla SuperCool   | (13) Símbolo de menú                                      |
| (5) Símbolo de SuperCool                                    | (14) Símbolo del bloqueo contra la manipulación por niños |
| (6) Tecla On/Off del compartimiento congelador              | (15) Símbolo de fallo de alimentación                     |
| (7) Indicador de temperatura del compartimiento congelador  | (16) Símbolo del modo sabático                            |
| (8) Tecla de ajuste del compartimiento congelador           | (17) Símbolo de IceMaker*                                 |
| (9) Tecla SuperFrost  |   |

### 3.2 Indicación de temperatura

Durante el funcionamiento normal se indica:

- la temperatura de congelación ajustada
- la temperatura de refrigeración ajustada

La indicación de temperatura del compartimiento congelador parpadea:

- se modifica el ajuste de temperatura
- la temperatura todavía no es lo suficientemente baja después de la activación
- la temperatura ha aumentado varios grados

Las siguientes indicaciones advierten acerca de la existencia de una avería. Encontrará las posibles causas y las medidas de subsanación (consulte Averías).

- F0 hasta F9

- El símbolo de fallo de alimentación  parpadea.

## 4 Puesta en marcha

### 4.1 Encender aparato:

#### Nota

► Al conectar el compartimiento congelador, el compartimiento frigorífico también se activa automáticamente.

#### 4.1.1 Conectar el compartimiento congelador

Ponga en funcionamiento el aparato aprox. 4 horas antes de realizar la primera carga de alimentos para congelar. Introduzca los alimentos en el congelador cuando éste esté frío.



- Abra la puerta.
- Pulse la tecla On/Off del compartimiento congelador Fig. 3 (6).
- ▷ Los indicadores de temperatura se iluminan. Al abrir la puerta del compartimiento frigorífico, se enciende la iluminación interior. Los compartimientos frigorífico y congelador se han conectado.
- ▷ Si el indicador muestra "DEMO", está activado el modo de demostración. Diríjase al servicio postventa.

#### 4.1.2 Conectar el compartimiento frigorífico

Si el compartimiento frigorífico ha estado desconectado (por ejemplo, durante una ausencia prolongada como en vacaciones), se puede volver a conectar por separado.

- Abra la puerta.
- Pulse la tecla On/Off del compartimiento frigorífico Fig. 3 (1).
- ▷ Los indicadores de temperatura se iluminan. Al abrir la puerta del compartimiento frigorífico, se enciende la iluminación interior. El compartimiento frigorífico se ha vuelto a conectar.



## 5 Uso

### 5.1 Unidad del indicador de temperatura

El indicador de temperatura puede cambiarse de °F a °C.

#### 5.1.1 Cambio de unidad

- ▶ Activación del modo de ajuste: pulse la tecla SuperFrost Fig. 3 (9) durante 5 seg. aproximadamente.
- ▷ El indicador de temperatura muestra 5.
- ▷ El símbolo de menú Fig. 3 (13) se ilumina.
- ▶ Utilice la tecla de ajuste del compartimento congelador Fig. 3 (8) para seleccionar °.
- ▶ Confirmación: Pulse la tecla SuperFrost Fig. 3 (9) brevemente.
- ▶ Utilice la tecla de ajuste del compartimento congelador Fig. 3 (8) para seleccionar °F o °C.
- ▶ Confirmación: Pulse la tecla SuperFrost Fig. 3 (9) brevemente.
- ▶ Desactivación del modo de ajuste: Pulse la tecla On/Off Fig. 3 (6) del compartimento congelador.



-o-

- ▶ Espere 5 minutos.

- ▷ En el indicador de temperatura volverá a mostrarse la temperatura.

### 5.2 Bloqueo contra la manipulación por niños

El bloqueo contra la manipulación por niños le garantiza que los niños no pueden desconectar accidentalmente el aparato al jugar.



#### 5.2.1 Ajustar la seguridad para niños

**Para encender la función:**

- ▶ Activar el modo de ajuste: pulse la tecla SuperFrost Fig. 3 (9) durante aprox. 5 segundos.
- ▷ En el indicador se visualiza el símbolo Menú Fig. 3 (13).
- ▷ En el indicador parpadea 5 .
- ▶ Utilice la tecla de ajuste del compartimento congelador Fig. 3 (8) para seleccionar c.
- ▶ Confirmar con la tecla SuperFrost Fig. 3 (9).
- ▷ En el indicador aparece cl.
- ▶ Confirmar con la tecla SuperFrost Fig. 3 (9).
- ▷ El símbolo de seguridad para niños Fig. 3 (14) se ilumina en el indicador.
- ▷ En el indicador parpadea c .
- ▷ La función seguridad para niños está encendida. Cuando desee finalizar el modo de ajuste:
- ▶ Pulse brevemente la tecla On/Off del compartimento congelador Fig. 3 (6).



-o-

- ▶ Espere 5 minutos.

- ▷ Se vuelve a visualizar la temperatura en el indicador de temperatura.

**Para apagar la función:**

- ▶ Activar el modo de ajuste: pulse la tecla SuperFrost Fig. 3 (9) durante aprox. 5 segundos.
- ▷ En el indicador se visualiza el símbolo Menú Fig. 3 (13).
- ▷ En el indicador parpadea c .
- ▶ Confirmar con la tecla SuperFrost Fig. 3 (9).
- ▷ En el indicador aparece cl.
- ▶ Confirmar con la tecla SuperFrost Fig. 3 (9).
- ▷ El símbolo seguridad para niños Fig. 3 (14) desaparece.
- ▷ En el indicador parpadea c .
- ▷ La función seguridad para niños está apagada. Cuando desee finalizar el modo de ajuste:
- ▶ Pulse brevemente la tecla On/Off del compartimento congelador Fig. 3 (6).

-o-

- ▶ Espere 5 minutos.

- ▷ Se vuelve a visualizar la temperatura en el indicador de temperatura.

### 5.3 Alarma de puerta

Para compartimentos frigorífico y congelador Si la puerta permanece abierta más de 180 segundos, suena el tono de aviso.

El tono de aviso se desactiva automáticamente cuando se cierra la puerta.



#### 5.3.1 Cancelación de la alarma de la puerta

El tono de aviso puede cancelarse con la puerta abierta. La desactivación del tono se mantiene mientras la puerta está abierta.

- ▶ Pulse la tecla Alarm Fig. 3 (11).
- ▷ Se cancela la alarma de la puerta.

### 5.4 Alarma de temperatura

Si la temperatura del congelador no desciende suficientemente, suena el tono de aviso.

Simultáneamente, parpadea la indicación de temperatura y el símbolo de alarma Fig. 3 (12).



La causa de un exceso de temperatura puede ser:

- Se han introducido alimentos frescos calientes
- Al reordenar y extraer alimentos, circula aire ambiente demasiado caliente
- Caída prolongada de tensión
- Aparato defectuoso

El tono de aviso se desactiva automáticamente, el símbolo de alarma Fig. 3 (12) se apaga y la indicación de temperatura deja de parpadear cuando la temperatura vuelve a descender lo suficiente.

Si el estado de alarma persiste (consulte Averías).

# Uso

## Nota

Si la temperatura no es suficientemente baja, los alimentos pueden deteriorarse.

- ▶ Compruebe la calidad de los alimentos. No consuma los alimentos deteriorados.

## 5.4.1 Cancelación de la alarma de temperatura

El tono de aviso puede cancelarse. Cuando la temperatura vuelva a descender lo suficiente, la función de alarma se activará de nuevo.

- ▶ Pulse la tecla Alarm Fig. 3 (11).
- ▷ Se cancela el tono de aviso.

## 5.5 Modo sabático

Esta función cumple con los requisitos religiosos del sabbat o los días festivos judíos. Cuando está activado el modo sabático, se desactivan algunas funciones del sistema electrónico de control. Una vez establecido el modo sabático, no debe preocuparse más de las luces de control, cifras, símbolos, indicaciones, mensajes de alarma y ventiladores. El ciclo de desescarche funciona únicamente a la hora especificada sin tener en cuenta el uso del frigorífico. Tras producirse un fallo de alimentación, el aparato vuelve automáticamente al modo sabático.



### ADVERTENCIA

¡Peligro de intoxicación alimentaria!

Si se produce un fallo de alimentación mientras está activado el modo sabático, no se guardará el mensaje. Cuando finalice el fallo de alimentación, el aparato continuará funcionando en modo sabático. Cuando éste finalice, no se emitirá ningún mensaje relacionado con el fallo de alimentación en el indicador de temperatura.

Si se ha producido un fallo de corriente durante el modo sabático:

- ▶ Compruebe la calidad de los alimentos. No consuma los alimentos descongelados.

- Todas las funciones están bloqueadas, excepto la desactivación del modo sabático.
- Si están activadas funciones como SuperFrost, SuperCool, ventilación, etc. al iniciar el modo sabático, éstas permanecen activas.
- El IceMaker está fuera de servicio.\*
- No se emiten señales acústicas y en el indicador de temperatura tampoco aparecen advertencias/ajustes (por ejemplo, alarma de temperatura, alarma de la puerta)
- La iluminación interior está desactivada.

### 5.5.1 Ajustar el modo sabático

- ▶ Activar el modo de ajuste: pulse la tecla SuperFrost Fig. 3 (9) durante aprox. 5 s.
- ▷ En el indicador parpadea 5.

- ▷ El símbolo de menú Fig. 3 (13) se enciende.
- ▶ Para activar la función del modo de Sabbath: Pulse la tecla SuperFrost Fig. 3 (9).

Cuando en el indicador aparece 5:



- ▶ **Para activar** el modo Sabbath, pulse brevemente la tecla SuperFrost Fig. 3 (9).

Si en el indicador aparece 50:



- ▶ **Para desactivar** el modo Sabbath, pulse brevemente la tecla SuperFrost Fig. 3 (9).

- ▶ Desactivar el modo de ajuste: pulse la tecla On/Off del compartimiento congelador Fig. 3 (6).

-o-

- ▶ Espere 5 minutos.

- ▷ En el indicador de temperatura aparece el símbolo del modo Sabbath Fig. 3 (16) mientras el modo Sabbath esté activo.

- ▷ El modo sabático se desactiva de forma automática al cabo de 120 horas si no se desconecta antes manualmente.

## 5.6 Compartimento frigorífico

### 5.6.1 Refrigeración de alimentos

#### Nota

- ▶ Cargue la puerta con un máximo de 35 lbs (16 kg) de alimentos.



### ADVERTENCIA

Peligro de incendio

- ▶ No utilizar aparatos eléctricos dentro del compartimiento de almacenamiento de alimentos del aparato, a menos que sean del tipo recomendado por el fabricante.

#### Nota

El consumo de energía aumenta y la potencia de refrigeración se reduce si la ventilación es insuficiente.

- ▶ Deje siempre libres los canales de ventilación del ventilador.

- ▶ Son materiales de embalaje adecuados recipientes reutilizables de plástico, metal, aluminio o cristal y láminas de conservación.

- ▶ Los alimentos y líquidos que emitan o absorban olores o sabores con facilidad se deben guardar siempre en recipientes cerrados o tapados.

- ▶ Los alimentos que emitan gas etílico o que sean sensibles al mismo, tales como la fruta, las verduras, las verduras de ensalada, etc., deben guardarse por separado o empañarse para no reducir la duración de almacenamiento; por ejemplo, no guarde nunca tomates con kiwis o con un repollo.

- ▶ Utilice sólo la superficie delantera del fondo del compartimiento frigorífico para depositar alimentos por un breve espacio de tiempo, por ej. para cambiarlos de sitio u ordenarlos. Sin embargo, no deje así los alimentos, ya que, de lo contrario, al cerrar la puerta se pueden desplazar hacia detrás o volcar.
- ▶ No guarde los alimentos demasiado apretados, pues así el aire circulará mejor.

### 5.6.2 Ajustar la temperatura

La temperatura depende de los siguientes factores:

- frecuencia de apertura de la puerta
- temperatura ambiente del lugar de instalación
- tipo, temperatura y cantidad de alimentos

Ajuste de temperatura recomendado: 39 °F (4 °C)

La temperatura se puede modificar de forma progresiva. Si se alcanza el ajuste 34 °F (1 °C), se vuelve a comenzar por 46 °F (7 °C).

- ▶ Acceder a la función de temperatura: pulse la tecla de ajuste del compartimiento frigorífico Fig. 3 (3).
- ▷ En el indicador de temperatura se muestra parpadeando el valor ajustado hasta ahora.
- ▶ Modificar la temperatura en intervalos de 1 °F (1 °C): pulse la tecla de ajuste del compartimiento frigorífico Fig. 3 (3) hasta que se ilumine la temperatura deseada en el indicador de temperatura.
- ▶ Modificar la temperatura de forma progresiva: mantenga pulsada la tecla de ajuste.
- ▷ Mientras se realiza el ajuste, el valor parpadea.
- ▷ Aprox. 5 segundos después de pulsar la tecla por última vez se acepta el nuevo ajuste y se vuelve a mostrar la temperatura real. La temperatura del interior se adapta lentamente al nuevo valor.



### 5.6.3 SuperCool

Ajuste la potencia de refrigeración más alta con SuperCool. De este modo, se alcanzan temperaturas de refrigeración más bajas. Utilice SuperCool, para refrigerar cantidades grandes de alimentos.



Cuando SuperCool está activado, el ventilador\* puede funcionar. El aparato funciona con la máxima potencia frigorífica, por lo que la unidad puede emitir mayor ruido temporalmente.

SuperCool tiene un consumo energético algo mayor.

#### Refrigerar con SuperCool

- ▶ Pulse brevemente la tecla SuperCool Fig. 3 (4).
- ▷ El símbolo de SuperCool Fig. 3 (5) se ilumina en la pantalla.
- ▷ La temperatura de refrigeración desciende hasta el valor inferior. SuperCool se ha conectado.
- ▷ SuperCool se conecta de forma automática al cabo de unas 12 horas. El aparato vuelve a funcionar en el modo normal con ahorro de energía.

#### Desactive SuperCool previamente

- ▶ Pulse brevemente la tecla SuperCool Fig. 3 (4).
- ▷ El símbolo de SuperCool Fig. 3 (5) se apaga en la pantalla.
- ▷ SuperCool se ha desactivado.

### 5.6.4 Superficies de depósito

#### Desplazar o extraer las superficies de depósito



#### ATENCIÓN

Peligro de lesiones por cortes

La superficie de depósito se puede romper. Se puede cortar con los fragmentos.

- ▶ Retire sólo los cajones vacíos.

Las baldas están aseguradas contra la extracción no intencionada mediante topes de extracción.

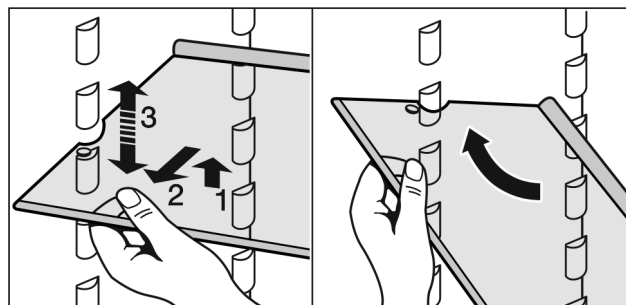
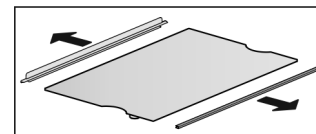

Fig. 4

- ▶ Levante la superficie de depósito y retírela un poco hacia delante.
- ▶ Ajuste la altura de la superficie de depósito. Para ello, desplace las escotaduras a lo largo de los compartimientos.
- ▶ Para extraer por completo la superficie de depósito, inclínela y retírela hacia delante.
- ▶ Introduzca la balda con el borde de tope trasero orientado hacia arriba.
- ▷ Los alimentos no se congelan en la pared trasera.

#### Desarmar las superficies de depósito

- ▶ Las superficies de depósito se pueden desarmar para su limpieza.



### 5.6.5 Utilización de una balda divisible



#### ATENCIÓN

Peligro de lesiones por cortes

La superficie de depósito se puede romper. Se puede cortar con los fragmentos.

- ▶ Retire sólo los cajones vacíos.

## Uso

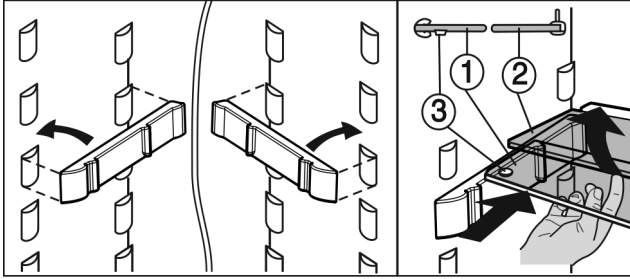

Fig. 5

- ▶ La plancha de cristal con borde de tope (2) debe situarse detrás.
- ▶ La plancha de cristal (1) con los toques de corredera se debe encontrar en la parte delantera para que los toques (3) queden orientados hacia abajo.

### 5.6.6 Compartimientos de la puerta

#### Nota

- ▶ Cargue la puerta con un máximo de 35 lbs (16 kg) de alimentos.

#### Cambiar los compartimientos de la puerta

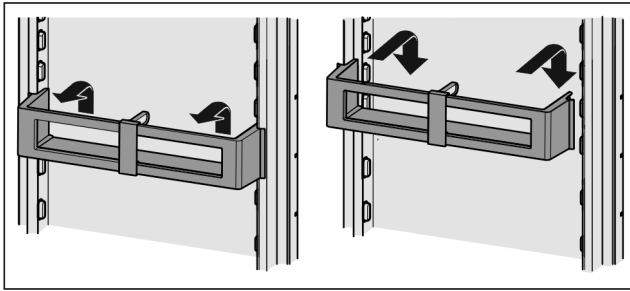

Fig. 6

#### Desarmar los compartimientos de la puerta

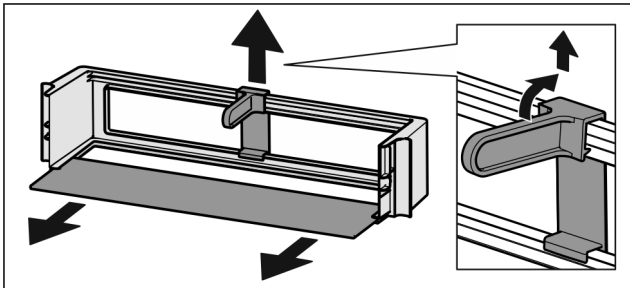
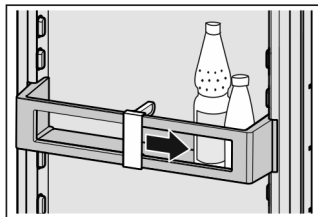

Fig. 7

- ▶ Los compartimientos de la puerta se pueden desarmar para su limpieza.

### 5.6.7 Utilizar el soporte para botellas

- ▶ Para que las botellas no vuelquen, desplace de manera correspondiente el soporte para botellas.



### 5.6.8 Cajones de verduras sobre paneles con ruedas

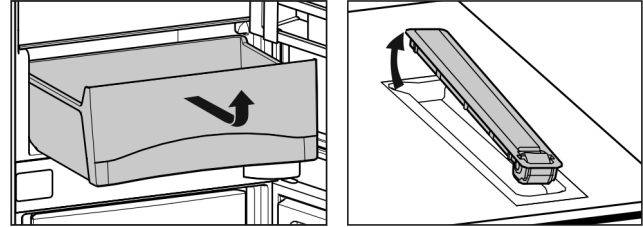

Fig. 8

- ▶ Los paneles con ruedas se pueden retirar para su limpieza.

## 5.7 Compartimento congelador

En el compartimento congelador puede almacenar alimentos congelados, fabricar cubitos de hielo y congelar alimentos frescos.

### 5.7.1 Congelación de alimentos

Los cajones pueden soportar una carga máx. de 55.12 lbs (25 kg) de alimentos congelados, mientras que las planchas se pueden cargar con un máx. de 77.16 lbs (35 kg) cada una.

Después de cerrar la puerta, se produce un vacío. Después de cerrar, espere aprox. 1 min. para poder abrir la puerta con más facilidad.



#### ADVERTENCIA

Peligro de incendio

- ▶ No utilizar aparatos eléctricos dentro del compartimiento de almacenamiento de alimentos del aparato, a menos que sean del tipo recomendado por el fabricante.



#### ATENCIÓN

Riesgo de lesiones derivado de vidrios rotos

Las botellas y los envases de bebidas pueden reventarse si se congelan. En especial, las bebidas gaseosas.

- ▶ No congele las botellas ni envases con bebidas

Para que los alimentos se congelen rápidamente por completo, no sobrepase las siguientes cantidades por porción:

- Fruta y verdura, hasta 2.2 lb (1 kg)
- Carne, hasta 5.51 lbs (2.5 kg)

- ▶ Envase los alimentos por porciones en bolsas de congelación o recipientes reutilizables de plástico, metal y aluminio.

### 5.7.2 Tiempos de conservación

Valores orientativos del periodo de conservación de diferentes alimentos en el compartimiento congelador:	
Helado	2 a 6 meses
Salchichas, jamón	2 a 6 meses
Pan, productos de pastelería	2 a 6 meses
Caza, cerdo	6 a 10 meses
Pescado, graso	2 a 6 meses
Pescado, magro	6 a 12 meses
Queso	2 a 6 meses
Aves, carne de vaca	6 a 12 meses
Verdura, fruta	6 a 12 meses

Los tiempos de conservación indicados son valores orientativos.

### 5.7.3 Descongelación de alimentos

- en la cámara frigorífica
- en el microondas
- en el horno/cocina de aire caliente
- a temperatura ambiente



#### ADVERTENCIA

Peligro de intoxicación alimentaria

► No vuelva a congelar los alimentos descongelados.

► Saque únicamente los alimentos que necesite. Cocine lo antes posible los alimentos descongelados.

### 5.7.4 Ajustar la temperatura

La temperatura depende de los siguientes factores:

- frecuencia de apertura de la puerta
- temperatura ambiente del lugar de instalación
- tipo, temperatura y cantidad de alimentos

Valores recomendados para el ajuste de temperatura: 0 °F (-18 °C)

La temperatura se puede modificar de forma progresiva. Si se alcanza el ajuste -15 °F (-26 °C), se vuelve a comenzar por 7 °F (-15 °C).

- Acceder a la función de temperatura: pulse una vez la tecla de ajuste del compartimiento congelador *Fig. 3 (8)*.
- ▷ En el indicador de temperatura se muestra parpadeando el valor ajustado hasta ahora.
- Modificar la temperatura en intervalos de 1 °F (1 °C): pulse la tecla de ajuste del compartimiento congelador *Fig. 3 (8)* hasta que se ilumine la temperatura deseada en el indicador de temperatura.
- Modificar la temperatura de forma progresiva: mantenga pulsada la tecla de ajuste.
- ▷ Mientras se realiza el ajuste, el valor parpadea.



▷ Aprox. 5 segundos después de pulsar la tecla por última vez se acepta el nuevo ajuste y se vuelve a mostrar la temperatura real. La temperatura del interior se adapta lentamente al nuevo valor.

### 5.7.5 SuperFrost

Con esta función es posible congelar alimentos frescos completa y rápidamente. El aparato funciona con la máxima potencia frigorífica, por lo que el congelador puede emitir mayor ruido temporalmente. \* \*

Según la cantidad de alimentos frescos que se deban congelar, debe conectar SuperFrost antes de tiempo: con una pequeña cantidad de alimentos congelados aprox. 6 h, con la máxima cantidad de alimentos congelados 24 h antes de introducir los alimentos.

Envase los alimentos y colóquelos lo más extendidos a lo ancho posible. No ponga en contacto los alimentos que desea congelar con alimentos ya congelados para que así éstos no se puedan empezar a descongelar.

SuperFrost no se debe activar en los siguientes casos:

- Si se introducen alimentos ya congelados
- Si se congela hasta aprox. 1 kg de alimentos frescos a diario

#### Congelar con SuperFrost

- Pulse brevemente la tecla SuperFrost *Fig. 3 (9)* una sola vez.
- ▷ El símbolo de SuperFrost *Fig. 3 (10)* se ilumina.
- ▷ La temperatura de congelación desciende; el aparato funciona con la máxima potencia frigorífica. Si se congela una pequeña cantidad de alimentos congelados:
  - Espere aprox. 6 h.
  - Coloque los alimentos envasados en los cajones superiores. Con la máxima cantidad de alimentos congelados:
    - Espere aprox. 24 h.
    - Extraiga los cajones superiores y coloque los alimentos directamente en las superficies de depósito superiores.
- ▷ SuperFrost se conecta de forma automática después de 65 horas.
- ▷ El símbolo de SuperFrost *Fig. 3 (10)* se apaga cuando termina la congelación.
- Coloque los alimentos en los cajones y vuelva a introducir éstos.
- ▷ El aparato vuelve a funcionar en el modo normal con ahorro de energía.

### 5.7.6 Cajones

#### Nota

El consumo de energía aumenta y la potencia de refrigeración se reduce si la ventilación es insuficiente.

En aparatos sin NoFrost:

- No extraiga nunca el cajón inferior
- ¡Deje siempre libres los canales de circulación del ventilador en el interior de la pared trasera!

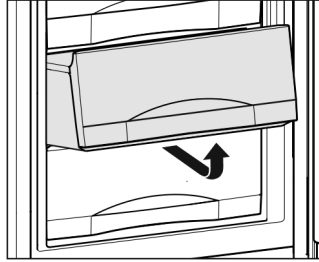

- ▶ Para almacenar los alimentos congelados directamente sobre las superficies de depósito: tire del cajón hacia delante y levántelo para extraerlo.

## 5.7.7 Superficies de depósito

- ▶ Para extraer la superficie de depósito: levántela por la parte delantera y sáquela tirando hacia delante.
- ▶ Para volver a colocar la superficie de depósito: basta con introducirla hasta el tope.

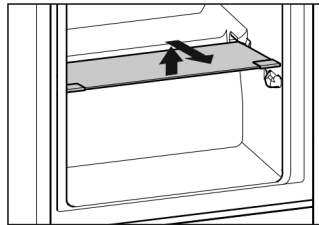

## 5.7.8 VarioSpace

Además de los cajones, también pueden extraerse las baldas. De este modo puede ampliarse el espacio para alimentos congelados de gran tamaño. Las aves, la carne, las piezas de caza de gran tamaño, así como los productos de pastelería con cierta altura, pueden congelarse íntegramente y prepararse de nuevo.

- ▶ Los cajones pueden soportar una carga máx. de 55.12 lbs (25 kg) de alimentos congelados, mientras que las planchas se pueden cargar con un máx. de 77.16 lbs (35 kg) cada una.

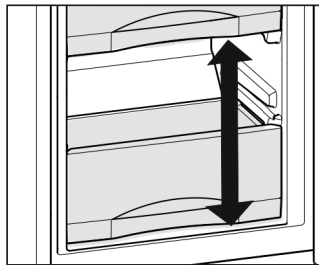

## 5.7.9 IceMaker\*

El IceMaker se encuentra en el cajón superior del compartimento congelador.

Asegúrese de que se cumplen las siguientes condiciones:

- El aparato se encuentra en posición horizontal.
- El aparato está conectado.
- El compartimento congelador está conectado.
- La temperatura de congelación mínima es de 14 °F (-10 °C).
- El IceMaker está conectado al suministro de agua.

- La tubería de agua debe estar purgada. El IceMaker sólo funciona si no hay aire en la tubería de agua.

### Conectar el IceMaker\*

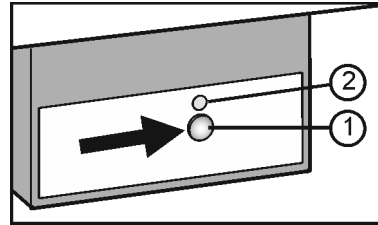

Fig. 9

- ▶ Extraiga el cajón.
- ▶ Pulse la tecla On/Off Fig. 9 (1) hasta que el LED Fig. 9 (2) se ilumine.
- ▶ Introduzca el cajón.
- ▷ El símbolo de IceMaker Fig. 3 (17) se ilumina.

### Nota

- ▶ El IceMaker sólo fabrica cubitos de hielo cuando el cajón está completamente cerrado.

### Fabricar cubitos de hielo\*

La capacidad de producción depende de la temperatura de congelación. Cuanto más baja sea la temperatura, más cubitos de hielo se pueden fabricar en un determinado espacio de tiempo.

A una temperatura de congelación de 0 °F (-18 °C), la capacidad de producción asciende a 90-100 cubitos de hielo en 24 h.

Conecte SuperFrost para alcanzar la capacidad máxima de 130 cubitos de hielo en 24 h. Tenga en cuenta que el consumo de energía aumenta, ya que el compresor está funcionando continuamente.

Los cubitos de hielo caen del IceMaker al interior del cajón. Cuando se alcanza una altura de llenado determinada, no se fabrican más cubitos de hielo. El IceMaker no llena el cajón hasta el borde.

Si se necesitan grandes cantidades de cubitos de hielo, se puede sustituir el cajón completo del IceMaker por el cajón contiguo. Cuando se cierra el cajón, el IceMaker comienza de nuevo a fabricar automáticamente cubitos de hielo.

Después de conectar por primera vez el IceMaker, puede tardar hasta 24 horas en fabricar los primeros cubitos de hielo.

### Nota

Cuando el aparato se utiliza por primera vez o no se ha utilizado durante un largo periodo de tiempo, se pueden acumular partículas en el IceMaker o en la tubería de agua.

- ▶ Por ello, no utilice ni consuma los cubitos de hielo que se fabriquen en las primeras 24 h.

### Ajustar el tiempo de alimentación de agua\*

Se puede ajustar el tiempo de apertura de la válvula en el IceMaker si, por ejemplo, la presión de agua en la tubería es insuficiente o excesiva.

El tiempo de alimentación de agua se puede ajustar en intervalos de **E1** (tiempo de alimentación corto) a **E8** (tiempo de alimentación largo). El valor predeterminado es **E3**.

- ▶ Activar el modo de ajuste: pulse la tecla SuperFrost *Fig. 3 (9)* durante aprox. 5 s.
- ▷ En el indicador se visualiza **5**.
- ▷ El símbolo de menú *Fig. 3 (13)* se ilumina.
- ▶ Utilice la tecla de ajuste del compartimiento congelador *Fig. 3 (8)* para seleccionar **E**.
- ▶ Confirmar: pulse brevemente la tecla SuperFrost *Fig. 3 (9)*.
- ▶ Prolongar o acortar el tiempo de alimentación de agua: pulse la tecla de ajuste del compartimiento congelador *Fig. 3 (8)*.
- ▶ Confirmar: pulse la tecla SuperFrost *Fig. 3 (9)*.
- ▶ Desactivar el modo de ajuste: pulse la tecla On/Off del compartimiento congelador *Fig. 3 (6)*.



-o-

- ▶ Espere 5 minutos.
- ▷ En el indicador de temperatura se vuelve a visualizar la temperatura.

## Desconectar el IceMaker\*

Si no se necesitan cubitos de hielo, se puede desconectar el IceMaker con independencia del compartimiento congelador.

Cuando el IceMaker está desconectado, también se puede utilizar el cajón del IceMaker para congelar y almacenar alimentos.

- ▶ Pulse la tecla On/Off durante aprox. 1 segundo hasta que el LED se apague.
- ▷ El símbolo de IceMaker *Fig. 3 (17)* se apaga.
- ▶ Limpie el IceMaker.
- ▷ De este modo, se garantiza que no permanezca agua o hielo en el IceMaker.

## 6 Mantenimiento

### 6.1 Desescarche con NoFrost



#### ADVERTENCIA

Peligro de daños y lesiones

- ▶ No utilizar dispositivos mecánicos u otros medios para acelerar el proceso de deshielo, distintos a aquellos a los recomendados por el fabricante.
- ▶ Para desescarchar, no utilice ningún aparato de limpieza al vapor o con calor, llamas libres ni 'sprays' de desescarche.
- ▶ No retire el hielo con objetos puntiagudos.

El sistema NoFrost desescarcha automáticamente el aparato.

#### Compartimento frigorífico:

El agua de desescarche se evapora debido al calor del compresor. Las gotas de agua en la pared trasera dependen del funcionamiento y son completamente normales.

- ▶ Limpie periódicamente el orificio de vaciado para que pueda salir el agua de desescarche (consulte 6.2).

#### Compartimento congelador:

La humedad se condensa en el evaporador, se desescarcha y evapora periódicamente.

- ▶ El aparato no se debe desescarchar manualmente.

### 6.2 Limpiar el aparato



#### ADVERTENCIA

Peligro de descarga eléctrica

- ▶ Retire el conector del frigorífico o interrumpa el suministro de corriente.



#### ADVERTENCIA

Peligro de incendio

- ▶ No dañar el circuito de refrigeración.



#### ADVERTENCIA

Riesgo de daños y lesiones derivado del vapor caliente

El vapor caliente puede causar quemaduras y dañar las superficies.

- ▶ No emplee nunca aparatos de limpieza a vapor

#### AVISO

Si no limpia correctamente el aparato, corre el peligro de dañarlo

- ▶ No utilice productos de limpieza concentrados.
- ▶ No utilice esponjas o estropajos metálicos que sean abrasivos o puedan provocar arañazos.
- ▶ No utilice productos de limpieza cáusticos, abrasivos o que contengan arena, cloro o ácido.
- ▶ No utilice disolventes químicos.
- ▶ No dañe ni retire la placa de identificación situada en el interior del aparato. Es importante para el servicio de atención al cliente.
- ▶ No rompa, doble ni dañe ningún cable u otros componentes.
- ▶ No deje que penetre agua de limpieza en el canal de descarga, la rejilla de aire y piezas eléctricas.
- ▶ Utilice paños de limpieza suaves y un limpiador universal con pH neutro.
- ▶ Utilice sólo limpiadores y productos de conservación aptos para alimentos en el interior del aparato.

- ▶ Vacíe el aparato.

- ▶ Retire el enchufe de alimentación de red.



- ▶ Limpie a mano las **superficies interiores y exteriores de plástico** con agua tibia y un poco de lavavajillas.

## Averías

- ▶ Limpiar el **orificio de vaciado**: elimine las acumulaciones con una herramienta auxiliar delgada, por ejemplo, un bastoncillo de algodón.

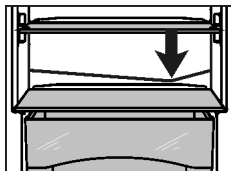

- ▶ La mayoría de **piezas de equipamiento** se pueden desarmar para su limpieza: consulte el respectivo capítulo.
- ▶ Limpie a mano los **cajones** con agua tibia y un poco de lavavajillas.
- ▶ Las **demás piezas de equipamiento** son aptas para lavavajillas.
- ▶ Las **paneles con ruedas del cajón de verdura** también se pueden limpiar en el lavavajillas.

### Después de la limpieza:

- ▶ Seque el aparato y las piezas de equipamiento.
- ▶ Vuelva a conectar y poner en marcha el aparato.
- ▶ Active SuperFrost (consulte 5.7.5) . Cuando la temperatura sea lo suficientemente baja:
- ▶ Vuelva a introducir los alimentos.

## 6.3 Limpiar el IceMaker\*

El cajón del IceMaker debe estar vacío y colocado.

- ▶ Activar el modo de ajuste: pulse la tecla SuperFrost Fig. 3 (9) durante aprox. 5 s.
- ▷ En el indicador se visualiza **5**.
- ▷ El símbolo de menú Fig. 3 (13) se ilumina.
- ▶ Utilice la tecla de ajuste del compartimiento congelador Fig. 3 (8) para seleccionar **I**.
- ▶ Confirmar: pulse la tecla SuperFrost Fig. 3 (9).
- ▶ Utilice la tecla de ajuste del compartimiento congelador Fig. 3 (8) para seleccionar **Ic**.
- ▶ Confirmar: pulse la tecla SuperFrost Fig. 3 (9).
- ▷ El IceMaker se mueve a la posición de limpieza y se desconecta.
- ▶ Desactivar el modo de ajuste: pulse la tecla On/Off del compartimiento congelador Fig. 3 (6).



-o-

- ▶ Espere durante 2 min.
- ▷ En el indicador de temperatura se vuelve a visualizar la temperatura.
- ▶ Extraiga el cajón.
- ▶ Limpie la bandeja de hielo y el cajón con agua caliente. Si fuera necesario, utilice un lavavajillas suave. A continuación, enjuague.
- ▶ Introduzca de nuevo el cajón.
- ▶ Deje desconectado el IceMaker en esta posición.

-o-

### AVISO

Restos del lavavajillas en la bandeja de hielo y el cajón. Náuseas o irritación de las mucosas.

- ▶ Eliminar los restos del lavavajillas: deseche las tres primeras cargas de cubitos de hielo.
- ▶ Conecte el IceMaker (consulte 5.7.9) .

## 6.4 Servicio postventa

En primer lugar, compruebe si puede subsanar el fallo por su mismo (consulte Averías). Si no es posible, diríjase al servicio postventa.



### ADVERTENCIA

Riesgo de lesiones en caso de reparación por personas no cualificadas

- ▶ Las reparaciones e intervenciones en el aparato y la línea de alimentación eléctrica que no se nombran expresamente (consulte Mantenimiento) sólo se deben realizar a través del servicio postventa.

- ▶ Denominación del aparato Fig. 10 (1), nº del servicio técnico Fig. 10 (2) y nº de serie Fig. 10 (3) en la placa de identificación. La placa de identificación se encuentra en la parte interior izquierda del aparato.

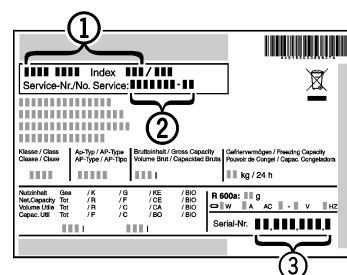

Fig. 10

- ▶ Informe al servicio postventa e indique el fallo, la denominación del aparato Fig. 10 (1), el nº del servicio técnico Fig. 10 (2) y el nº de serie Fig. 10 (3) .
- ▷ Esto permite un servicio rápido y preciso.
- ▶ Deje cerrado el aparato hasta que llegue el técnico del servicio postventa.
- ▷ Los alimentos permanecerán frescos durante más tiempo.
- ▶ Retire el enchufe de alimentación de red (no tire del cable de conexión), o bien desactive el fusible.

## 6.5 Informaciones sobre el aparato

Apunte estos datos al terminar la instalación del aparato:

Designación de tipo: \_\_\_\_\_  
 Número de servicio: \_\_\_\_\_  
 Número de Aparato/ Número de serie: \_\_\_\_\_  
 Fecha de compra: \_\_\_\_\_  
 Lugar de compra: \_\_\_\_\_

## 7 Averías

El aparato se ha construido y fabricado para proporcionar una alto nivel de fiabilidad y durabilidad. No obstante, si durante el funcionamiento se produce una avería, compruebe si se trata de un fallo de uso. En este caso, los costes de reparación correrán a cargo del usuario aunque el aparato se encuentre dentro del periodo de garantía. El usuario puede solucionar los siguientes fallos:





Fallo	Causa	Solución
<b>El aparato no funciona.</b>	El aparato no se conecta.	► Conexión del aparato.
	El enchufe de alimentación de red no entra correctamente en la toma de corriente.	► Control el enchufe de alimentación de red.
	El fusible de la toma de corriente no funciona.	► Controle el fusible.
	Corte de corriente	► Mantenga el aparato cerrado. ► Proteja los alimentos: ponga hielo seco sobre los alimentos o un frigorífico con motor independiente en caso de que el corte de corriente se prolongue. ► No vuelva a congelar los alimentos descongelados.
<b>El compresor continúa en funcionamiento.</b>	El compresor se activa con una carga calorífica reducida a un bajo número de revoluciones. Aunque aumente el tiempo de funcionamiento, se produce ahorro de energía.	► En los modelos con ahorro de energía, esto es normal.
	SuperFrost se ha activado.	► El compresor continúa en funcionamiento durante más tiempo para refrigerar los alimentos con rapidez. Esto es normal.
	SuperCool se ha activado.	► El compresor continúa en funcionamiento durante más tiempo para refrigerar los alimentos con rapidez. Esto es normal.
<b>Un LED situado en la parte inferior trasera del aparato (en el compresor) parpadea reiteradamente cada 5 segundos*.</b>	Existe un fallo.	► Diríjase al servicio postventa (consulte Mantenimiento).
<b>El ruido es excesivo.</b>	Los compresores regulados por frecuencia de rotación* pueden provocar diferentes ruidos debido a los distintos niveles de revoluciones.	► Este ruido es normal.
<b>Un gorgoteo y chapoteo</b>	Este ruido procede del refrigerante que fluye por el circuito frigorífico.	► Este ruido es normal.
<b>Un clic suave</b>	Este ruido se produce siempre que la unidad de refrigeración (el motor) se enciende o se apaga automáticamente.	► Este ruido es normal.
<b>Un zumbido. Se eleva brevemente cuando la unidad de refrigeración (el motor) se enciende.</b>	Si se activa la función SuperFrost, la potencia frigorífica aumenta al introducir alimentos frescos o mantener la puerta abierta prolongadamente.	► Este ruido es normal.
	Si se activa la función SuperCool, la potencia frigorífica aumenta de forma	► Este ruido es normal.

## Averías

Fallo	Causa	Solución
	automática al introducir alimentos frescos o mantener la puerta abierta prolongadamente.	
	La temperatura ambiente es demasiado alta.	► Solución: (consulte 1.3)
<b>Sonido de vibración</b>	El aparato no se mantiene firme sobre el suelo. Se produce vibración de objetos y muebles contiguos por la unidad de refrigeración en marcha.	► Compruebe el montaje y, dado el caso, vuelva a alinear el aparato. ► Extraiga las botellas y los envases.
<b>En la indicación de temperatura se muestra: F0 hasta F9</b>	En caso de producirse un fallo,	► Diríjase al servicio postventa (consulte Mantenimiento).
<b>En la indicación de temperatura se muestra: FE*</b>	En caso de producirse un fallo,	► Diríjase al servicio postventa (consulte Mantenimiento).
<b>En el indicador de temperatura parpadea la indicación de fallo de alimentación</b>  . En el indicador de temperatura se muestra la temperatura más alta que se ha alcanzado durante el fallo de alimentación.	Debido a un fallo de alimentación o a un corte de electricidad, la temperatura de congelación se ha elevado demasiado durante las últimas horas o días. Una vez finalizado el corte de electricidad, el aparato sigue funcionando con el último ajuste de temperatura.	► Borre la indicación de la temperatura más elevada: pulse la tecla Alarm <i>Fig. 3 (11)</i> . ► Compruebe la calidad de los alimentos. No consuma los alimentos deteriorados. No vuelva a congelar los alimentos descongelados.
<b>En la indicación de temperatura se ilumina DEMO.</b>	El modo de demostración está activado,	► Diríjase al servicio postventa (consulte Mantenimiento).
<b>Las superficies exteriores del aparato están calientes*.</b>	El calor del circuito frigorífico se utiliza para impedir que se produzca agua de condensación.	► Esto es normal.
<b>No es posible activar el fabricante automático de cubitos de hielo IceMaker.*</b>	El aparato no está conectado y, por tanto, tampoco el fabricante automático de cubitos de hielo IceMaker.	► Conecte el aparato (consulte Puesta en marcha).
<b>El fabricante automático de cubitos de hielo IceMaker no</b>	El fabricante automático de cubitos de hielo IceMaker no está encendido.	► Encienda el fabricante automático de cubitos de hielo IceMaker.

Fallo	Causa	Solución
<b>hace cubitos de hielo.*</b>	El cajón del fabricante automático de cubitos de hielo IceMaker no está bien cerrado.	▶ Introduzca bien dicho compartimiento.
	La toma de agua no está abierta.	▶ Abra la toma de agua.
	La alimentación de agua del IceMaker está interrumpida.	▶ Compruebe la conexión de agua ( <b>véase el capítulo Conexión de agua en las instrucciones de montaje</b> ). ▶ Compruebe la disposición de los tubos flexibles ( <b>véase el capítulo Conexión de agua en las instrucciones de montaje</b> ).
	El filtro en la pieza final del tubo flexible de alimentación de agua o el filtro en la pieza de conexión del aparato están obstruidos.	▶ Limpie los filtros.
	No se ha purgado la tubería de agua.	▶ Permita que un profesional competente compruebe que se haya purgado la tubería de agua antes de ponerse en contacto con el servicio postventa.
<b>La temperatura no es suficientemente baja.</b>	La puerta del aparato no se ha cerrado correctamente.	▶ Cierre la puerta del aparato.
	La ventilación y el escape de aire son insuficientes.	▶ Deje libre y limpie la rejilla de aire.
	La temperatura ambiente es demasiado alta.	▶ Solución: (consulte 1.3) .
	El aparato se abre con demasiada frecuencia o durante mucho tiempo.	▶ Espere a que la temperatura necesaria se vuelva a ajustar automáticamente. En caso contrario, diríjase al servicio postventa (consulte Mantenimiento).
	Se han introducido cantidades demasiado grandes de alimentos frescos sin SuperFrost.	▶ Solución: (consulte 5.7.5) .
	La temperatura se ha ajustado incorrectamente.	▶ Reduzca el ajuste de temperatura y compruébelo transcurridas 24 horas.
	El aparato está situado demasiado cerca de una fuente de calor (cocina, calefacción, etc.).	▶ Cambie el lugar de instalación del aparato o de la fuente de calor.
	El aparato no se ha montado correctamente en el habitáculo.	▶ Compruebe si el aparato se ha montado correctamente y si la puerta cierra bien.
<b>La iluminación interior no se enciende.</b>	El aparato no se conecta.	▶ Conexión del aparato.
	La puerta ha permanecido abierta más de 15 min.	▶ La iluminación interior se apaga automáticamente si la puerta permanece abierta durante más de 15 minutos.

## Puesta fuera de servicio

Fallo	Causa	Solución
	La iluminación LED está defectuosa o la cubierta está dañada:	 <b>ADVERTENCIA</b> Riesgo de lesiones derivado de descarga eléctrica. Debajo de la cubierta hay piezas conductoras de electricidad. ► El LED de la iluminación interior sólo debe repararse a través del servicio postventa o a cargo de personal técnico especializado.
		 <b>ADVERTENCIA</b> Riesgo de lesiones con lámparas LED. La intensidad luminosa de la iluminación LED se corresponde con la clase de láser 1/1M. Si la cubierta está defectuosa: ► No mirar directamente a la luz a través de lentes ópticas desde una distancia muy próxima. De lo contrario, los ojos pueden sufrir lesiones.
<b>La junta de la puerta es defectuosa o se debe sustituir por otros motivos.</b>	La junta de la puerta puede sustituirse por algunos aparatos. Pueden sustituirse sin necesidad de herramientas auxiliares.	► Diríjase al servicio postventa (consulte Mantenimiento).
<b>El aparato está cubierto de hielo o forma agua de condensación.</b>	La junta de la puerta puede desprenderse de la tuerca.	► Comprobar que la junta de la puerta se encuentra en una posición correcta con la tuerca.

## 8 Puesta fuera de servicio

### 8.1 Consejos durante los periodos de vacaciones

**Vacaciones breves** - si va a estar ausente menos de cuatro semanas:

- Consuma todos los alimentos fácilmente perecederos.
- Congele los demás alimentos.
- Desconecte el compartimiento frigorífico.
- Desconecte el dispensador de cubitos de hielo.\*
- Cierre la alimentación de agua del dispensador de cubitos de hielo.\*

**Vacaciones largas** - si va a estar ausente un mes o más:

- Retire todos los alimentos del aparato.
- Desconecte el aparato.
- Limpie el aparato (consulte 6.2)
- Deje abierta la puerta para que no se produzcan olores desagradables.
- ▷ De este modo, también se evitará la formación de moho.
- Desconecte el dispensador de cubitos de hielo.\*
- Cierre la alimentación de agua del dispensador de cubitos de hielo.\*

### 8.2 Apagar el aparato.

#### Nota

- Para desconectar **todo el aparato**, sólo hay que desactivar el compartimiento congelador. De este modo se desactivará automáticamente el compartimiento frigorífico.
- **El compartimiento frigorífico** se puede desconectar de manera individual (por ejemplo, durante una ausencia prolongada como en vacaciones), mientras que el compartimiento congelador continúa funcionando.
- Si no se puede desconectar el aparato o el compartimiento frigorífico, el bloqueo contra la manipulación por niños está activo (consulte 5.2) .

#### 8.2.1 Desconectar el compartimiento congelador

- Pulse la tecla On/Off del compartimiento congelador *Fig. 3 (6)* durante aprox. 2 segundos.



- ▷ Suena un pitido largo. Los indicadores de temperatura se apagan. El aparato (compartimiento frigorífico y congelador) se ha desconectado.

### 8.2.2 Desconectar el compartimiento frigorífico

- ▶ Pulse la tecla On/Off del compartimiento frigorífico *Fig. 3 (1)* durante aprox. 2 segundos.
- ▷ El indicador de temperatura del compartimiento frigorífico se apaga. El compartimiento frigorífico se ha desconectado. El compartimiento congelador continúa funcionando.

### 8.3 Puesta fuera de servicio\*

- ▶ Vacíe el aparato.
  - ▶ Coloque el fabricante automático de cubitos de hielo IceMaker en la posición de limpieza (consulte Mantenimiento).
  - ▶ Desconexión del aparato (consulte Puesta fuera de servicio).
  - ▶ Retire el enchufe de alimentación de red.
  - ▶ Limpie el aparato (consulte 6.2).
- ▶ Deje la puerta abierta para que no se formen olores.



## 9 Eliminación del aparato

Observe las disposiciones locales para la eliminación de aparatos. Los aparatos antiguos pueden ser peligrosos. Póngase en contacto con el servicio de recogida de basura local para obtener información adicional.



#### PELIGRO

¡Peligro de asfixia!

Mientras juegan, los niños pueden encerrarse en el aparato y asfixiarse.

- ▶ Desmonte una o varias puertas.
- ▶ Retire los cajones.
- ▶ Conserve las superficies de depósito en el aparato para que los niños no puedan trepar fácilmente en el aparato.



#### ADVERTENCIA

¡Peligro de descarga eléctrica!

- ▶ Corte y deseche las clavijas de la toma del cable eléctrico.
- ▶ Corte el cable eléctrico del aparato eliminado. No lo deseche junto con el aparato.

Durante la eliminación de desechos y posteriormente, preste atención a que el aparato no se almacene cerca de gasolina u otros gases y líquidos inflamables.

Una vez agotada la vida útil del aparato, procure que el circuito frigorífico no se dañe durante el transporte, pues así evitará que el refrigerante (datos en la placa de identificación) o el aceite se viertan de forma indiscriminada

## 10 PLAN DE GARANTÍA Liebherr

**GARANTÍA TOTAL DE DOS AÑOS** - Durante dos años a partir de la fecha original de compra, su garantía Liebherr cubre todas las piezas y mano de obra para reparar o sustituir cualquier parte del producto defectuosa en materiales o fabricación.

**GARANTÍA TOTAL DE CINCO AÑOS** - Durante cinco años a partir de la fecha original de compra, su garantía Liebherr cubre todas las piezas y mano de obra para reparar o sustituir cualquier componente del producto defectuoso en materiales o fabricación, del sistema hermético. El "Sistema Hermético" se refiere sólo al compresor, condensador, evaporador, secador y todas las tuberías de conexión.

**GARANTÍA LIMITADA DESDE EL SEXTO AL DOCEAVO AÑO** - Desde el sexto al doceavo año a partir de la fecha original de compra, su garantía Liebherr cubre todas las piezas defectuosas en materiales o fabricación, del sistema hermético (sólo piezas).

### CONDICIONES APLICABLES A TODAS LAS GARANTÍAS

Todos los servicios proporcionados por Liebherr bajo la garantía deben ser efectuados por representantes autorizados de Liebherr, a menos que Liebherr lo especifique de otro modo. El servicio será efectuado en el hogar durante las horas comerciales normales. Esta garantía sólo es aplicable para los productos instalados para uso doméstico normal. Los detalles sobre las garantías no residenciales están disponibles a su petición.

Esta garantía es aplicable sólo a los productos instalados en Canadá y en cualquiera de los cincuenta estados de Estados Unidos o en el Distrito de Columbia. Esta garantía no cubre piezas ni mano de obra para corregir defectos causados por negligencia, accidente o uso, mantenimiento, instalación, servicio o reparación indebidos, incluido aunque no limitado al traslado y reinstalación inadecuados de la unidad de condensación.

**LAS GARANTÍAS DESCRITAS MÁS ARRIBA SE HAN ESTABLECIDO EXPRESAMENTE EN LUGAR DE CUALESQUIERA OTRAS GARANTÍAS, EXPRESAS O IMPLÍCITAS, INCLUYENDO CUALQUIER GARANTÍA IMPLÍCITA DE COMERCIALIZACIÓN O IDONEIDAD PARA UN PROPÓSITO PARTICULAR, Y CUALQUIER OTRA OBLIGACIÓN O RESPONSABILIDAD POR PARTE DE LIEBHERR. EN NINGÚN CASO LIEBHERR SERÁ RESPONSABLE DE POSIBLES DAÑOS ESPECIALES, INCIDENTALES O RESULTANTES DERIVADOS DEL INCUMPLIMIENTO DE ESTAS GARANTÍAS O DE CUALESQUIERA OTRAS GARANTÍAS YA SEAN EXPRESAS, IMPLÍCITAS O LEGALES.**

Algunos estados no permiten excluir ni limitar daños imprevistos o consecuenciales, de tal modo que la anterior limitación o exclusión puede no ser aplicable para

## PLAN DE GARANTÍA Liebherr

---

usted. Esta garantía le otorga derechos legales específicos y usted puede tener además otros derechos que varían de estado a estado.

Para recibir piezas y/o servicio y el nombre del representante autorizado de Liebherr más próximo a usted, póngase en contacto con su distribuidor Liebherr o con el proveedor de servicio nacional Liebherr designado en:

para USA: [Service-appliances.us@liebherr.com](mailto:Service-appliances.us@liebherr.com), o llame al 1-866-LIEBHER o al 1-866-543-2437

para Canadá: [www.euro-parts.ca](http://www.euro-parts.ca), o llame al 1-888-LIEBHER, o al 1-888-543-2437.

# LIEBHERR

## Mode d'emploi

Combiné réfrigérateur-  
congélateur, intégrable

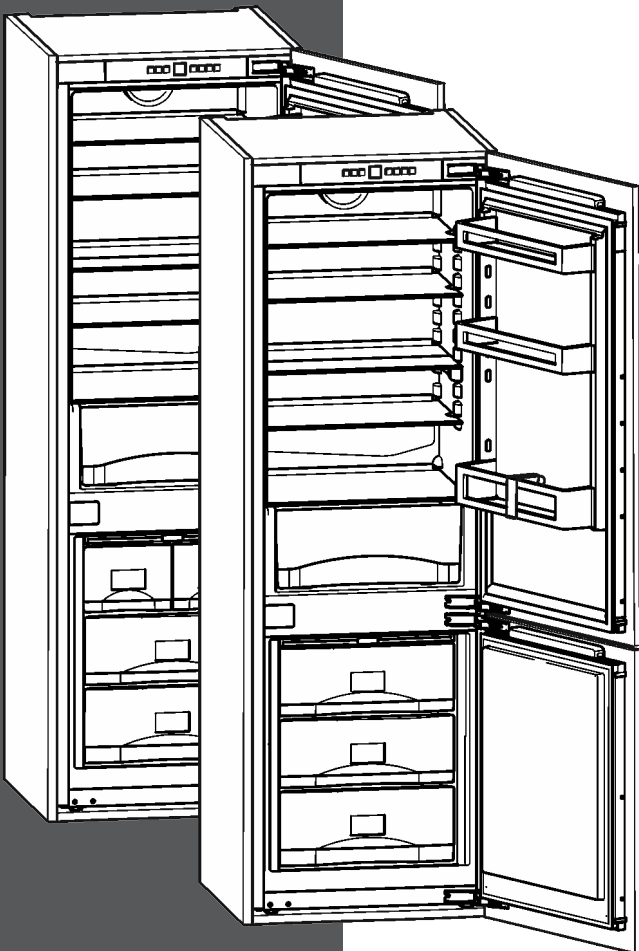

HC 1030 / HC 1050B  
250915 7086148 - 00

# Vue d'ensemble de l'appareil

## Sommaire

<b>1</b>	<b>Vue d'ensemble de l'appareil.....</b>	<b>40</b>
1.1	Avantages supplémentaires.....	40
1.2	Description de l'appareil et de son équipement.....	41
1.3	Domaine d'utilisation de l'appareil.....	41
1.4	Conformité.....	41
1.5	Economiser l'énergie.....	42
1.6	Exemple de classement.....	42
<b>2</b>	<b>Consignes de sécurité générales.....</b>	<b>42</b>
<b>3</b>	<b>Éléments de commande et d'affichage.....</b>	<b>44</b>
3.1	Éléments de commande et de contrôle.....	44
3.2	Affichage de la température.....	44
<b>4</b>	<b>Mise en service.....</b>	<b>44</b>
4.1	Activer l'appareil.....	44
<b>5</b>	<b>Commande.....</b>	<b>45</b>
5.1	Unité d'affichage de la température.....	45
5.2	Verrouillage enfants.....	45
5.3	Alarme de porte.....	45
5.4	Alarme de température.....	45
5.5	Mode Sabbath.....	46
5.6	Réfrigérateur.....	46
5.7	Compartment congélateur.....	48
<b>6</b>	<b>Entretien.....</b>	<b>51</b>
6.1	Dégivrer avec le mode NoFrost.....	51
6.2	Nettoyage de l'appareil.....	51
6.3	Nettoyer l'IceMaker.....	52
6.4	S.A.V.....	52
6.5	Informations sur l'appareil.....	52
<b>7</b>	<b>Dysfonctionnements.....</b>	<b>52</b>
<b>8</b>	<b>Mise hors service.....</b>	<b>56</b>
8.1	Astuces pour les départs en vacances.....	56
8.2	Arrêt de l'appareil.....	56
8.3	Mise hors service.....	56
<b>9</b>	<b>Élimination de l'appareil.....</b>	<b>56</b>
<b>10</b>	<b>GARANTIE Liebherr.....</b>	<b>57</b>

Vous avez fait l'acquisition d'un nouvel appareil et nous vous en félicitons. Avec l'achat d'un tel appareil vous disposerez de tous les avantages d'une technique du froid des plus modernes et assurant une qualité au plus haut niveau, une grande longévité et une sécurité parfaite de fonctionnement.

Les équipements de votre appareil facilitent une utilisation quotidienne très confortable.

Avec l'acquisition de cet appareil, fabriqué dans le respect de l'environnement et utilisant des matériaux de recyclage, vous participez activement avec nous à la protection de l'environnement.

Nous espérons que votre nouvel appareil vous donnera entière satisfaction.

Le fabricant travaille constamment au développement de tous les types et modèles d'appareils. C'est pourquoi nous nous réservons le droit de modifier la forme, l'équipement

et la technique de nos appareils. Nous vous remercions de votre compréhension.

Afin de découvrir tous les avantages de votre nouvel appareil, nous vous prions de lire attentivement ces instructions de montage.

Ces instructions de montage sont valables pour plusieurs modèles, des différences sont donc possibles. Les paragraphes ne concernant que certains appareils sont indiqués par un astérisque (\*).

**Les instructions de manipulation sont indiqués par un ►, les résultats de manipulation par un ▷.**

## 1 Vue d'ensemble de l'appareil

### 1.1 Avantages supplémentaires

- sans HCFC
- Circuit réfrigérant avec optimisation des dépenses d'énergie
- Isolation efficace réductrice de la consommation d'énergie
- Faible consommation d'énergie
- Des éléments électroniques faciles d'utilisation
- La température peut être commandée à l'intérieur de la classe climatique indépendamment de la température de la pièce. Vous pouvez opter pour un affichage de la température en °F ou en °C.
- L'appareil dégivre automatiquement - le temps de dégivrage manuel est supprimé.
- Grand pouvoir net de refroidissement
- Surfaces de rangement en verre de sécurité
- Grand pouvoir net de congélation
- Surfaces de rangement pouvant être ôtées pour faire de la place à des volumes importants de denrées.
- Alarme en cas d'élévation de la température de congélation
- Les denrées fraîches peuvent être, selon les besoins, congelées rapidement
- Affichage de la température de congélation
- En cas de panne secteur affichage « frost-control »
- Tous les tiroirs sont appropriés pour une congélation rapide
- Eclairage intérieur LED clair
- Alarme sonore en cas d'ouverture de porte
- Poignées de transport pour tous les gros tiroirs
- Poignées de transport intégrées sur le corps de l'appareil
- Roulettes de transport sur la partie arrière
- Facile à nettoyer
- Butée de porte pouvant être changée
- Système de portes fixes pour un montage facile dans le meuble de cuisine
- Cet appareil est certifié conforme aux normes de l'organisation Star-K pour le sabbat. Il peut donc être utilisé durant les fêtes religieuses. Pour plus d'informations, veuillez consulter le site Star-K sur Internet : [www.star-k.org](http://www.star-k.org).





## Vue d'ensemble de l'appareil

### 1.2 Description de l'appareil et de son équipement

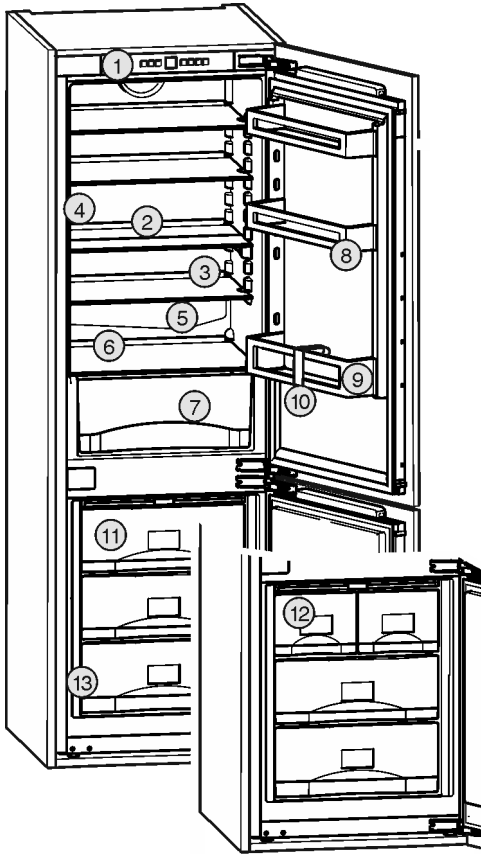

Fig. 1

- |  |                             |
|--|-----------------------------|
| (1) Éléments de commande et de contrôle    | (8) Balconnet conserves     |
| (2) Tablette de rangement, en deux parties | (9) Porte-bouteilles        |
| (3) Surface de rangement                   | (10) Range-bouteilles       |
| (4) Éclairage intérieur LED                | (11) Tiroir de congélation  |
| (5) Orifice d'écoulement                   | (12) IceMaker*              |
| (6) Zone la plus froide                    | (13) Plaquette signalétique |
| (7) Compartiment à légumes                 |                             |

#### Remarque

► A la livraison, les tablettes de rangement, les bacs et les balconnets sont disposés de sorte à assurer une efficacité énergétique maximale.

### 1.3 Domaine d'utilisation de l'appareil

#### Utilisation conforme à la destination

L'appareil est exclusivement destiné au refroidissement de denrées alimentaires dans un envi-

ronnement domestique ou assimilé. En font partie, par exemple

- les cuisines du personnel, les pensions de famille,
- les clients de maisons de campagne, hôtels, motels et autres hébergements,
- les traiteurs et services semblables dans le commerce de gros.

Toutes les autres utilisations sont interdites.

#### Usage inadéquat prévisible

Les usages suivants sont expressément interdits :

- Stockage et réfrigération de médicaments, de plasma sanguin, de préparations de laboratoire ou autres produits ou substances semblables concernés par le SCECIM et le FDA 510(k).
- Utilisation dans des zones exposées au risque d'explosion

Une utilisation abusive de l'appareil peut entraîner l'endommagement des produits stockés ou leur altération.

#### Classes climatiques

En fonction de la classe climatique, l'appareil a été conçu pour l'exploitation à des températures environnantes limites. La classe climatique de votre appareil est indiquée sur la plaquette signalétique.

#### Remarque

► Respecter les températures ambiantes indiquées pour garantir un parfait fonctionnement.

Classe climatique	pour températures ambiantes de
SN	50 °F (10 °C) à 90 °F (32 °C)
N	61 °F (16 °C) à 90 °F (32 °C)
ST	61 °F (16 °C) à 101 °F (38 °C)
T	61 °F (16 °C) à 110 °F (43 °C)

### 1.4 Conformité

L'étanchéité du circuit réfrigérant est contrôlée. À l'état monté, l'appareil est conforme aux exigences et aux normes de sécurité en vigueur CAN/CSA-C22.2 N° 60335-1-11, 60335-2-24-06 et UL 60335-1, UL 60335-2-24.

#### Remarque pour les instituts de contrôle :

Effectuer les contrôles selon la consigne des normes et directives en vigueur.

## Consignes de sécurité générales

La préparation et le contrôle des appareils doivent être effectués en prenant compte des **plans de chargement du fabricant** et des **conseils figurant dans le mode d'emploi**.

### 1.5 Economiser l'énergie

- Toujours veiller à une bonne ventilation de l'appareil. Ne pas recouvrir ou obstruer les orifices et les grilles de ventilation.
- Dégager les fentes de ventilation.
- Ne pas placer l'appareil dans une zone à ensoleillement direct, à côté d'une cuisinière, d'un chauffage ou équivalents.
- La consommation en énergie dépend des conditions d'installation comme la température ambiante. (voir 1.3).
- Ouvrir l'appareil aussi brièvement que possible.
- Plus la température est réglée basse, plus la consommation en énergie est élevée.
- Trier les aliments pour les ranger (voir Vue d'ensemble de l'appareil).
- Conserver toutes les denrées dans leur emballage ou avec une protection. Toute génération de givre est ainsi empêchée.
- Ne sortir les aliments que le temps dont vous en avez besoin pour qu'ils ne se réchauffent pas.
- Entreposer des aliments chauds : les laisser refroidir d'abord à température ambiante.
- Décongeler des aliments dans le réfrigérateur.
- En cas d'absence prolongée telle que vacances, vider et arrêter le compartiment réfrigérateur.

### 1.6 Exemple de classement

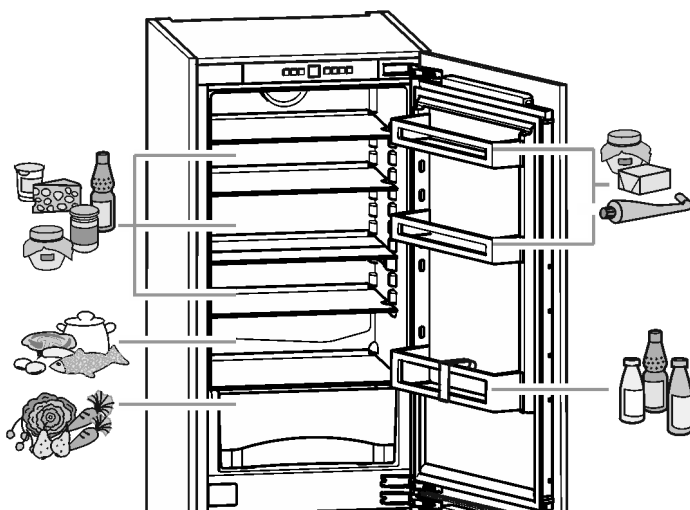

Fig. 2

## 2 Consignes de sécurité générales

Lire et respecter les instructions suivantes. Elles contiennent des consignes de sécurité importantes pour une installation et un fonctionnement sûrs et parfaits de votre appareil. Lisez et respectez toujours ces consignes de sécurité !

### Dangers pour l'utilisateur :

- Cet appareil peut être utilisé par des enfants dès 8 ans et plus, ainsi que des personnes les capacités physiques, sensorielles ou mentales sont réduites, ou des personnes dénuées d'expérience ou de connaissance, sauf si elles ont pu bénéficier d'une surveillance ou d'instructions préalables concernant l'utilisation en toute sécurité de l'appareil et comprennent les dangers en résultant. Les enfants ne doivent pas jouer avec l'appareil. Le nettoyage ou la maintenance par l'utilisateur ne doivent pas être réalisés par des enfants sans surveillance.
- Toujours débrancher l'appareil du réseau en tenant la fiche. Ne pas tirer sur le câble.
- En cas d'erreur, débrancher la prise ou couper le fusible.
- Ne pas endommager le câble de raccord au réseau. Ne pas utiliser l'appareil avec un câble de raccord au réseau défectueux.
- Faire effectuer les réparations, les interventions sur l'appareil et le remplacement du câble de raccord au réseau uniquement par le S.A.V ou tout autre technicien qualifié.
- Installer, raccorder et éliminer l'appareil uniquement selon les indications mentionnées dans les instructions.
- Uniquement exploiter l'appareil à l'état monté.
- Conservez précieusement ce mode d'emploi et remettez-le éventuellement au nouveau propriétaire de l'appareil.
- Toutes les réparations et interventions sur l'IceMaker peuvent être uniquement effectuées par le S.A.V. ou tout autre personnel qualifié spécialement instruit.\*
- Le fabricant décline toute responsabilité pour les dégâts survenus suite à un raccord incorrect de l'alimentation fixe en eau.\*
- Les lampes à usage spécial (ampoules, LED, tubes luminescents) dans l'appareil servent à

## Consignes de sécurité générales

éclairer l'espace intérieur et ne sont pas adaptées à l'éclairage de la pièce.

### Risque d'incendie :

- Le fluide réfrigérant R 600a contenu dans l'appareil ne présente aucun danger pour l'environnement mais est inflammable. En cas de fuite, le fluide réfrigérant risque de s'enflammer.
  - Ne pas endommager les tubes du circuit frigorifique.
  - Ne pas manier de feu ouvert ou de sources inflammables à l'intérieur de l'appareil.
  - Ne pas utiliser d'appareils électriques à l'intérieur de l'appareil (par ex. nettoyeurs à vapeur, appareils de chauffage, sorbetières, etc.).
  - En cas de fuite du fluide réfrigérant : supprimer tout feu ouvert ou sources inflammables à proximité du point de sortie. Bien aérer la pièce. Informer le service après-vente.
- Ne pas utiliser l'appareil à proximité de gaz explosifs.
- Ne pas stocker ni utiliser d'essence ou d'autres gaz inflammables à proximité de l'appareil.
- Ne pas entreposer de matières explosives ou de bombes aérosols contenant des gaz propulseurs inflammables (butane, propane, pentane, etc.) dans l'appareil. Les bombes aérosols de ce type sont reconnaissables aux indications de contenu imprimées ou au symbole de la flamme. Une éventuelle fuite de gaz risque de mettre feu aux composants électriques.
- Entreposer les boissons alcoolisées ou tout autre récipient contenant de l'alcool uniquement fermés hermétiquement. L'alcool éventuellement échappé peut s'enflammer au contact de composants électriques.

### Risque de chute et de basculement :

- Ne pas utiliser les socles, tiroirs, portes, etc. comme marchepied ou appui. Ceci s'applique avant tout aux enfants.

### Danger d'intoxication alimentaire :

- Ne pas consommer d'aliments périmés.

### Risque de gelures, d'engourdissement et de douleurs :

- Eviter le contact permanent de la peau avec les surfaces froides ou les produits réfrigérés/

congelés. Prendre des mesures de protection, par ex. en portant des gants. Ne pas consommer immédiatement les glaces trop froides (surtout les sorbets et les glaçons).

### Risque de blessures et de dommages matériels :

- De la vapeur brûlante peut provoquer des blessures. Pour le dégivrage, ne pas avoir recours à des appareils chauffants ou au jet de vapeur chaud, des flammes nues ou des aérosols dégivrants.
- Ne pas enlever la glace avec des ustensiles tranchants.

### Risque d'écrasement :

- Ne pas mettre les mains dans la charnière lors de l'ouverture et de la fermeture de la porte. Les doigts peuvent rester coincés.

### Symboles sur l'appareil :



Le symbole peut se trouver sur le compresseur. Il se réfère à l'huile dans le compresseur et signale le danger suivant : Peut être mortel en cas d'ingestion ou de pénétration dans les voies respiratoires. Cet avertissement est important lors du recyclage. Il n'y a aucun danger pendant le fonctionnement normal.

### Respecter les indications spécifiques des autres sections :

	DANGER	indique une situation dangereuse imminente entraînant la mort ou des blessures corporelles graves si elle n'est pas évitée.
	AVERTISSEMENT	indique une situation dangereuse susceptible d'entraîner la mort ou des blessures corporelles graves si elle n'est pas évitée.
	ATTENTION	indique une situation dangereuse susceptible d'entraîner des blessures corporelles moyennes ou légères si elle n'est pas évitée.
	ATTENTION	indique une situation dangereuse susceptible d'entraîner des dommages matériels si elle n'est pas évitée.
	Remarque	indique les remarques et conseils utiles.

# Éléments de commande et d'affichage

## 3 Éléments de commande et d'affichage

### 3.1 Éléments de commande et de contrôle

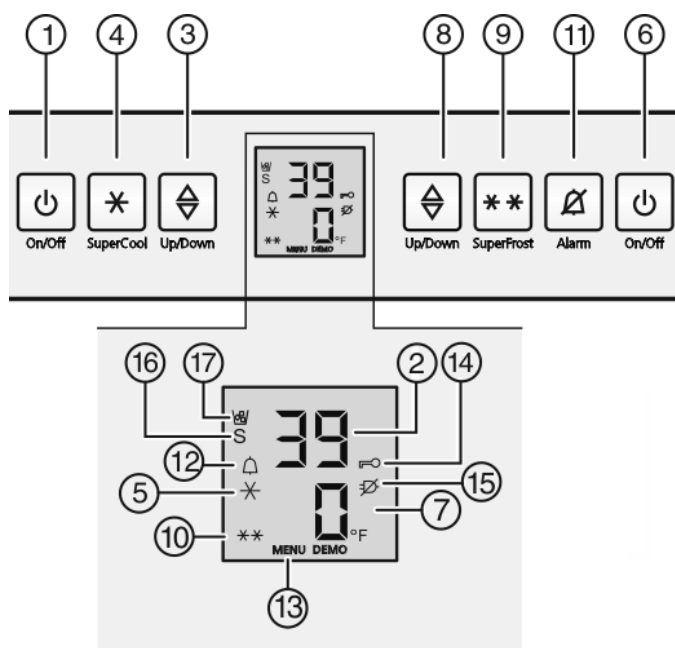

Fig. 3

- |  |                               |
|--|-------------------------------|
| (1) Touche On/Off du compartiment réfrigérateur            | (10) Symbole SuperFrost       |
| (2) Affichage de température du compartiment réfrigérateur | (11) Touche alarme            |
| (3) Touche de réglage du compartiment réfrigérateur        | (12) Symbole alarme           |
| (4) Touche SuperCool                                       | (13) Symbole menu             |
| (5) Symbole SuperCool                                      | (14) Symbole sécurité enfant  |
| (6) Touche On/Off du compartiment congélateur              | (15) Symbole panne de courant |
| (7) Affichage de température du compartiment congélateur   | (16) Symbole mode Sabbath     |
| (8) Touche de réglage du compartiment congélateur          | (17) Symbole IceMaker*        |
| (9) Touche SuperFrost                                      |                               |

### 3.2 Affichage de la température

Sont affichés en service normal :

- la température paramétrée de congélation
- la température paramétrée de réfrigération

L'affichage de la température du compartiment de congélation clignote :

- le réglage de la température est modifié
- après l'enclenchement, la température n'est pas encore suffisamment froide
- la température a augmenté de plusieurs degrés

Les affichages suivants indiquent qu'il y a une panne. Pour les causes possibles et les mesures à prendre : (voir Dysfonctionnements).

- F0 à F9
- Le symbole panne de courant  clignote.

## 4 Mise en service

### 4.1 Activer l'appareil

#### Remarque

- ▶ Lorsque le compartiment réfrigérateur est enclenché, le compartiment congélateur s'enclenche également automatiquement.

#### 4.1.1 Enclencher le compartiment congélateur

Mettez l'appareil en service env. 4 h avant le premier chargement de produits congelés. Placez ces produits à l'intérieur une fois que le congélateur est froid.



- ▶ Ouvrir la porte.
- ▶ Appuyer sur la touche On/Off du compartiment congélateur Fig. 3 (6).
- ▷ Les affichages de température s'allument. L'éclairage intérieur s'allume dès l'ouverture de la porte du réfrigérateur. Les compartiments réfrigérateur et congélateur sont enclenchés.
- ▷ Lorsque le display « affiche DEMO, » le mode de démonstration est activé. S'adresser au S.A.V.

#### 4.1.2 Enclencher le compartiment réfrigérateur

Lorsque le réfrigérateur était éteint (par ex. pendant une longue absence, telles que les vacances), il est possible de l'allumer à nouveau séparément.

- ▶ Ouvrir la porte.
- ▶ Appuyer sur la touche On/Off du compartiment réfrigérateur Fig. 3 (1).
- ▷ Les affichages de température s'allument. L'éclairage intérieur s'allume dès l'ouverture de la porte du réfrigérateur. Le réfrigérateur est à nouveau enclenché.

## 5 Commande

### 5.1 Unité d'affichage de la température

L'affichage de température peut être changé pour une indication en °F ou en °C.

#### 5.1.1 Changer l'unité

- ▶ Activer le mode de réglage : appuyer sur la touche SuperFrost Fig. 3 (9) pendant env. 5 s.
- ▷ L'affichage de température affiche 5.
- ▷ Le symbole Menu Fig. 3 (13) luit.
- ▶ Sélectionner ° à l'aide de la touche de réglage du compartiment congélateur Fig. 3 (8).
- ▶ Confirmer : enfoncer brièvement la touche SuperFrost Fig. 3 (9).
- ▶ Sélectionner °F ou °C à l'aide de la touche de réglage compartiment congélateur Fig. 3 (8).
- ▶ Confirmer : enfoncer brièvement la touche SuperFrost Fig. 3 (9).
- ▶ Quitter le mode de réglage : Appuyer sur la touche On/Off du congélateur Fig. 3 (6).



-ou-

- ▶ Attendre 5 min.

- ▷ L'affichage de température indique à nouveau la température.

### 5.2 Verrouillage enfants

Avec le verrouillage enfants vous pouvez assurer que vos enfants ne coupent pas l'appareil par inadvertance en jouant.



#### 5.2.1 Réglage de la sécurité enfants

**Pour activer cette fonction :**

- ▶ Activer le mode de réglage : appuyer sur la touche SuperFrost Fig. 3 (9) pendant env. 5 secondes.
- ▷ Le symbole Menu Fig. 3 (13) apparaît dans l'affichage.
- ▷ Dans l'affichage, **5 clignote**.
- ▶ Sélectionner c à l'aide de la touche de réglage du compartiment congélateur Fig. 3 (8).
- ▶ Confirmez en appuyant brièvement sur la touche SuperFrost Fig. 3 (9).
- ▷ **c1 apparaît dans l'affichage.**
- ▶ Confirmez en appuyant brièvement sur la touche SuperFrost Fig. 3 (9).
- ▷ Le symbole Sécurité enfants Fig. 3 (14) s'allume dans l'affichage.
- ▷ Dans l'affichage, **c clignote**.
- ▷ La fonction Sécurité enfants est activée. Pour mettre fin au mode de réglage :
- ▶ Appuyer brièvement sur la touche On/Off du compartiment congélateur Fig. 3 (6).

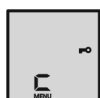

-ou-

- ▶ Attendre 5 min.

- ▷ La température réapparaît dans l'affichage correspondant.

**Pour désactiver cette fonction :**

- ▶ Activer le mode de réglage : appuyer sur la touche SuperFrost Fig. 3 (9) pendant env. 5 secondes.
- ▷ Le symbole Menu Fig. 3 (13) apparaît dans l'affichage.
- ▷ Dans l'affichage, **c clignote**.
- ▶ Confirmez en appuyant brièvement sur la touche SuperFrost Fig. 3 (9).
- ▷ **c0 apparaît dans l'affichage**.
- ▶ Confirmez en appuyant brièvement sur la touche SuperFrost Fig. 3 (9).
- ▷ Le symbole Sécurité enfants Fig. 3 (14) s'éteint.
- ▷ Dans l'affichage, **c clignote**.
- ▷ La fonction Sécurité enfants est désactivée. Pour mettre fin au mode de réglage :
- ▶ Appuyer brièvement sur la touche On/Off du compartiment congélateur Fig. 3 (6).

-ou-

- ▶ Attendre 5 min.

- ▷ La température réapparaît dans l'affichage correspondant.

### 5.3 Alarme de porte

Pour le compartiment réfrigérateur et congélateur Si la porte reste ouverte plus de 180 secondes, l'avertisseur sonore retentit.

L'avertisseur sonore s'arrête automatiquement lorsque la porte est refermée.



#### 5.3.1 Arrêter l'alarme de porte

L'avertisseur sonore peut être arrêté lorsque la porte est ouverte. Le signal restera éteint aussi longtemps que la porte est ouverte.

- ▶ Appuyer sur la touche Alarme Fig. 3 (11).
- ▷ L'alarme de porte s'arrête.

### 5.4 Alarme de température

Si la température de congélation n'est pas assez basse, l'avertisseur sonore retentit.

L'affichage de la température clignote en même temps que le symbole Alarme Fig. 3 (12).



Une température trop élevée peut être due :

- au rangement d'aliments chauds dans l'appareil
- à l'entrée d'air chaud dans l'appareil lors du rangement ou du retrait d'aliments
- le courant a été coupé un certain temps
- l'appareil est défectueux

L'avertisseur sonore s'éteint automatiquement et le symbole Alarme Fig. 3 (12) et l'affichage de température arrêtent de clignoter lorsque la température est de nouveau suffisamment froide.

Si l'état d'alarme persiste (voir Dysfonctionnements).

# Commande

## Remarque

Si la température n'est pas suffisamment froide, les aliments risquent de s'abîmer.

- ▶ Vérifier la qualité des aliments. Ne pas consommer d'aliments avariés.

## 5.4.1 Arrêter l'alarme de température

Il est possible d'arrêter l'avertisseur sonore. La fonction d'alarme sera de nouveau active lorsque la température sera à nouveau suffisamment froide.

- ▶ Appuyer sur la touche Alarme *Fig. 3 (11)*.
- ▷ L'avertisseur sonore s'arrête.

## 5.5 Mode Sabbath

Cette fonction respecte les croyances religieuses lors du sabbat et les traditions de la foi juive. Si le mode sabbat est activé, certaines fonctions de l'électronique de commande sont désactivées. Après le réglage du mode sabbat, vous ne devez plus vous soucier des voyants, des chiffres, des symboles, des affichages, des messages d'alarme et des ventilateurs. Le cycle de dégivrage fonctionne seulement à l'heure programmée, sans tenir compte de l'utilisation du réfrigérateur. Après une coupure de courant, l'appareil se remet automatiquement en mode sabbat.



### AVERTISSEMENT

Risque d'intoxication alimentaire !

Ce message n'est pas enregistré en cas de coupure de courant pendant le mode Sabbath. Une fois la coupure de courant terminée, l'appareil continue de fonctionner en mode Sabbath. Lorsque ce mode prend fin, le système n'édite pas de message relatif à la coupure de courant dans l'écran d'affichage de la température.

En cas de coupure de courant pendant le mode Sabbath :

- ▶ vérifier la qualité des aliments. Ne pas consommer d'aliments décongelés !

- Toutes les fonctions sont bloquées jusqu'à l'extinction du mode sabbat.
- Si les fonctions SuperFrost, SuperCool, la ventilation etc. sont activées lorsque le mode Sabbath est en marche, elles restent actives.
- L'IceMaker est hors service.\*
- L'appareil n'émet pas de signal sonore et n'affiche pas d'avertissement/de réglage dans l'écran d'affichage de la température (par ex. alarme de température, alarme porte ouverte)
- L'éclairage intérieur est désactivé.

## 5.5.1 Réglage du mode Sabbath

- ▶ Activer le mode de réglage : appuyer env. 5 secondes sur la touche SuperFrost *Fig. 3 (9)*.
- ▷ 5 clignote dans l'affichage.
- ▷ Le symbole Menu *Fig. 3 (13)* est allumé.
- ▶ Pour appeler la fonction Mode Sabbath, appuyer brièvement sur la touche SuperFrost *Fig. 3 (9)*.

Si l'affichage indique **SI** :

- ▶ **Pour activer** le mode Sabbath, appuyer brièvement sur la touche SuperFrost *Fig. 3 (9)*.

Si l'affichage indique **50** :

- ▶ **Pour désactiver** le mode Sabbath, appuyer brièvement sur la touche SuperFrost *Fig. 3 (9)*.

- ▶ Désactiver le mode de réglage : appuyer sur la touche On/Off du congélateur *Fig. 3 (6)*.

-ou-

- ▶ Attendre 5 minutes.

- ▷ L'affichage de la température indique le symbole mode Sabbath tant que le mode Sabbath *Fig. 3 (16)* est activé.

- ▷ Le mode Sabbath se désactive automatiquement après 120 heures s'il n'a pas été désactivé manuellement auparavant.



## 5.6 Réfrigérateur

### 5.6.1 Refroidir des aliments

#### Remarque

- ▶ Charger la porte avec 35 lbs (16 kg) d'aliments au maximum.



### AVERTISSEMENT

Risque d'incendie

- ▶ Ne pas utiliser d'appareils électriques à l'intérieur du compartiment de conservation des aliments de cet appareil, sauf s'ils sont du type recommandé par le fabricant.

#### Remarque

Si la ventilation est insuffisante, la consommation électrique augmente et les performances de froid diminuent.

- ▶ Toujours maintenir les fentes d'aération du ventilateur dégagées.

- ▶ Pour le conditionnement, utiliser des récipients réutilisables en plastique, métal, aluminium ou verre et du film transparent.
- ▶ Toujours conserver les liquides et les aliments qui prennent ou dégagent facilement les odeurs ou le goût dans des récipients fermés ou couverts.
- ▶ Toujours entreposer ou emballer séparément les aliments dégageant de l'éthylène et sensibles à l'éthylène, comme les fruits, légumes, salades, etc. pour ne pas réduire leur durée de conservation. Par ex. ne jamais entreposer ensemble des tomates avec des kiwis ou du chou.
- ▶ Utiliser la surface avant du fond du réfrigérateur uniquement pour entreposer temporairement des aliments réfrigérés (p. ex. pour les trier ou les ranger différemment). Ne pas y laisser les denrées réfrigérées car elles peuvent être poussées ou basculées vers l'arrière en fermant la porte.
- ▶ Ne pas entreposer les aliments trop près les uns des autres afin que l'air puisse circuler.

## 5.6.2 Réglage de la température

La température est fonction des facteurs suivants :

- la fréquence d'ouverture de la porte
- La température de la pièce dans laquelle se trouve l'appareil
- le type, la température et la quantité d'aliments

Réglage de température recommandé : 39 °F (4 °C)

La température peut être modifiée en continu. Si le réglage 34 °F (1 °C) est atteint, on repart de nouveau à 46 °F (7 °C) .

► Appeler la fonction de température : appuyer sur la touche de réglage du compartiment réfrigérateur *Fig. 3 (3)*.

▷ La valeur réglée jusqu'ici clignote dans l'affichage de la température.

► Modifier la température en étapes de 1 °F (1 °C) : appuyer sur la touche de réglage du compartiment réfrigérateur *Fig. 3 (3)* jusqu'à ce que la température souhaitée apparaisse dans l'affichage de température.

► Modifier la température en continu : maintenir la touche de réglage enfoncée.

▷ Pendant le réglage, la valeur clignote.

▷ Env. 5 secondes après la dernière pression sur la touche, le nouveau réglage est adopté et la température effective est à nouveau affichée. La température à l'intérieur adopte lentement la nouvelle valeur.



## 5.6.3 SuperCool

Avec SuperCool, passez à la vitesse supérieure en matière de refroidissement. Vous obtenez ainsi des températures de réfrigération plus basses. Utilisez SuperCool pour refroidir rapidement de grandes quantités d'aliments.



Lorsque SuperCool est allumé, le ventilateur\* peut fonctionner. L'appareil fonctionne à sa puissance de refroidissement maximale, le groupe frigorifique peut de ce fait être temporairement plus bruyant.

SuperCool entraîne une consommation d'énergie un peu plus élevée.

### Rafrâchir des aliments avec la fonction SuperCool

► Appuyer brièvement sur la touche SuperCool *Fig. 3 (4)*.  
▷ Le symbole SuperCool *Fig. 3 (5)* s'allume dans l'affichage.

▷ La température de réfrigération descend à sa valeur la plus basse. La fonction SuperCool est activée.

▷ La fonction SuperCool se désactive automatiquement après 12 heures. L'appareil continue de fonctionner en mode normal d'économie d'énergie.

### Désactiver prématurément la fonction SuperCool

► Appuyer brièvement sur la touche SuperCool *Fig. 3 (4)*.  
▷ Le symbole SuperCool *Fig. 3 (5)* s'éteint dans l'affichage.

▷ La fonction SuperCool est désactivée.

## 5.6.4 Tablettes de rangement

### Déplacer ou retirer les tablettes



#### ATTENTION

Risque de coupures !

La tablette peut casser. Risque de coupures aux débris de verre.

► Uniquement retirer des tablettes vides.

Les tablettes de rangement sont sécurisées au moyen de stoppeurs pour empêcher de les retirer complètement.

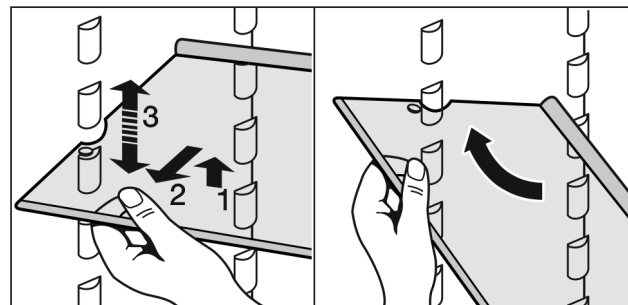

Fig. 4

► Soulever la tablette de rangement et la tirer un peu vers l'avant.

► Régler la hauteur de la tablette. Déplacer à cet effet les évidements le long des glissières de support.

► Pour la retirer complètement, placer la tablette de rangement en biais et la retirer par devant.

► Insérer la tablette de rangement avec la butée derrière, orientée vers le haut.

▷ Les aliments congelés ne collent pas à la paroi arrière.

### Démonter les tablettes de rangement

► Les tablettes de rangement peuvent être démontées pour le nettoyage.

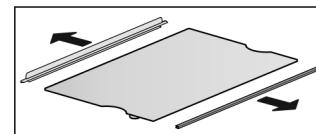

## 5.6.5 Utiliser la tablette de rangement composée de deux parties



#### ATTENTION

Risque de coupures !

La tablette peut casser. Risque de coupures aux débris de verre.

► Uniquement retirer des tablettes vides.

## Commande

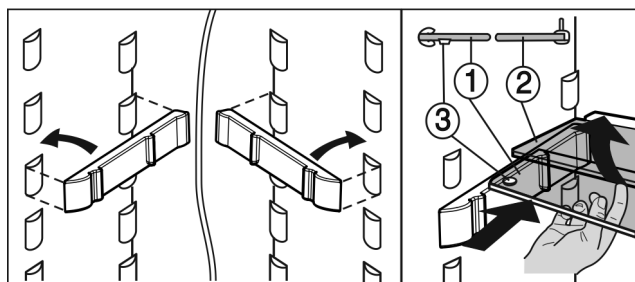

Fig. 5

- ▶ La tablette de verre avec butée (2) doit être derrière.
- ▶ La tablette de verre (1) avec les stoppeurs de coulissement doit être posée vers l'avant de telle sorte que les stoppeurs (3) pointent vers le bas.

### 5.6.6 Balconnets de contre-porte

#### Remarque

- ▶ Charger la porte avec 35 lbs (16 kg) d'aliments au maximum.

#### Déplacer les balconnets de contre-porte

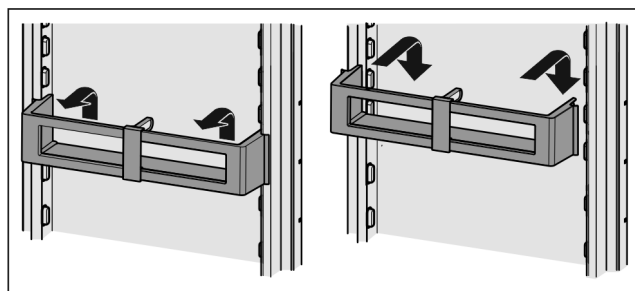

Fig. 6

#### Démonter les balconnets de contre-porte

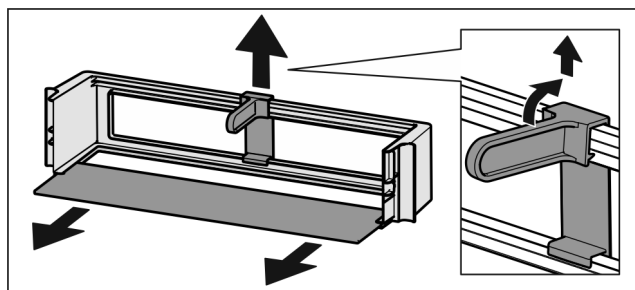
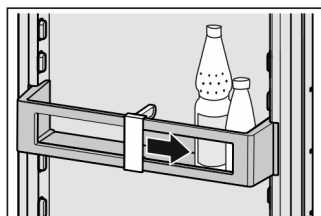

Fig. 7

- ▶ Les balconnets de contre-porte peuvent être démontés pour le nettoyage.

### 5.6.7 Utiliser le range-bouteilles.

- ▶ Afin que des bouteilles ne se renversent pas, déplacer le range-bouteilles.



### 5.6.8 Bacs à légumes sur plateaux roulants

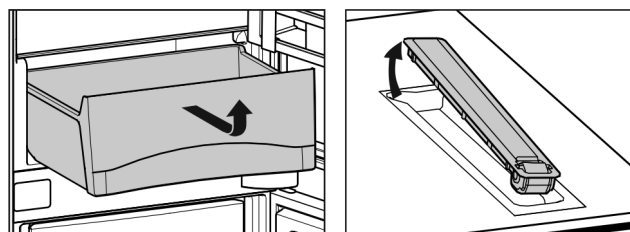

Fig. 8

- ▶ Les plateaux roulants peuvent être retirés pour le nettoyage.

## 5.7 Compartiment congélateur

Dans le congélateur, vous pouvez entreposer des produits surgelés ou des aliments à congeler, préparer des glaçons et congeler des aliments frais.

### 5.7.1 Congeler des aliments

Les bacs peuvent supporter jusqu'à max. 55.12 lbs (25 kg) d'aliments congelés chacun, les plaques jusqu'à max. 77.16 lbs (35 kg) chacune.

Un vide se constitue après fermeture de la porte. Après la fermeture, attendre env. 1 min afin que la porte se laisse ouvrir plus facilement.



#### AVERTISSEMENT

Risque d'incendie

- ▶ Ne pas utiliser d'appareils électriques à l'intérieur du compartiment de conservation des aliments de cet appareil, sauf s'ils sont du type recommandé par le fabricant.



#### ATTENTION

Risque de blessure dû aux débris de verre !

Les bouteilles et les canettes, surtout celles qui contiennent des boissons gazeuses, risquent d'exploser si elles sont congelées.

- ▶ Ne pas congeler de bouteilles ni de canettes !

Pour que les aliments congèlent rapidement jusqu'au cœur, ne pas dépasser les quantités suivantes par paquet :

- Fruits, légumes jusqu'à 2.2 lb (1 kg)
- Viande jusqu'à 5.51 lbs (2.5 kg)

- ▶ Emballer les aliments par portions dans des sachets de congélation, des récipients réutilisables en plastique, métal ou aluminium.

### 5.7.2 Durées de conservation

Durées de conservation des aliments au congélateur (à titre indicatif) :

Glaces	2 à 6 mois
--------	------------



Durées de conservation des aliments au congélateur (à titre indicatif) :	
Charcuterie, jambon	2 à 6 mois
Pains, pâtisseries et viennoiseries	2 à 6 mois
Gibier, porc	6 à 10 mois
Poisson gras	2 à 6 mois
Poisson maigre	6 à 12 mois
Fromage	2 à 6 mois
Volaille, bœuf	6 à 12 mois
Fruits, légumes	6 à 12 mois

Ces durées de conservation sont données à titre indicatif.

### 5.7.3 Dégivrer les aliments

- Dans le compartiment réfrigérateur
- Au micro-ondes
- Dans le four/le four à chaleur tournante
- A température ambiante



#### AVERTISSEMENT

Risque d'intoxication alimentaire !

- ▶ Ne pas recongeler des aliments décongelés.

- ▶ Uniquement retirer la quantité d'aliments requise. Traiter les aliments décongelés le plus rapidement possible.

### 5.7.4 Réglage de la température

La température est fonction des facteurs suivants :

- la fréquence d'ouverture de la porte
- La température de la pièce dans laquelle se trouve l'appareil
- le type, la température et la quantité d'aliments

Valeurs recommandées pour le réglage de la température : -18 Umrechnung von °C wurde noch nicht definiert! (-18 °C)

La température peut être modifiée en continu. Si le réglage -15 °F (-26 °C) est atteint, on repart de nouveau à 7 °F (-15 °C) .

- ▶ Appeler la fonction de température : pousser une fois sur la touche de réglage du congélateur Fig. 3 (8).
- ▷ La valeur réglée jusqu'ici clignote dans l'affichage de la température.
- ▶ Modifier la température en étapes de 1 °F (1 °C) : appuyer sur la touche de réglage du compartiment congélateur Fig. 3 (8) jusqu'à ce que la température souhaitée apparaisse dans l'affichage de température.
- ▶ Modifier la température en continu : maintenir la touche de réglage enfoncée.
- ▷ Pendant le réglage, la valeur clignote.



- ▷ Env. 5 secondes après la dernière pression sur la touche, le nouveau réglage est adopté et la température effective est à nouveau affichée. La température à l'intérieur adopte lentement à la nouvelle valeur.

### 5.7.5 SuperFrost

Cette fonction vous permet de congeler rapidement des denrées fraîches à coeur. L'appareil fonctionne à puissance maximale, ce qui peut entraîner une augmentation du volume sonore du groupe frigorifique. ❄ ❄

Selon la quantité de denrées fraîches à congeler, la fonction SuperFrost doit être enclenchée à l'avance : environ 6h pour une petite quantité de denrée à congeler, 24 h avant la mise en place d'une quantité maximale de denrées à congeler.

Empaquetez les aliments et répartissez-les sur une plus grande surface possible. Ne pas mettre des aliments à congeler avec des produits déjà congelés en contact de sorte que ces derniers ne se décongelent pas.

N'activez pas la fonction SuperFrost dans les cas suivants :

- lorsque vous introduisez des aliments déjà congelés
- Lors d'une congélation de denrées fraîches allant jusqu'à environ 1 kg par jour

#### Congeler avec la fonction SuperFrost

- ▶ Appuyer une fois brièvement sur la touche SuperFrost Fig. 3 (9).
- ▷ Le symbole SuperFrost Fig. 3 (10) s'allume.
- ▷ La température de congélation baisse, l'appareil fonctionne à sa puissance frigorifique maximale. Pour une petite quantité de produits à congeler :
  - ▶ attendre env. 6 h.
  - ▶ Déposer les aliments conditionnés dans les tiroirs supérieurs. En cas de quantité maximale de produits à congeler :
    - ▶ attendre env. 24 h.
    - ▶ Retirer les tiroirs supérieurs et poser les aliments directement sur les tablettes de rangement supérieures.
- ▷ La fonction SuperFrost se désactive automatiquement après 65 heures.
- ▷ Le symbole SuperFrost Fig. 3 (10) s'éteint quand la congélation est terminée.
- ▶ Déposer les aliments dans les tiroirs et réinsérer ceux-ci.
- ▷ L'appareil continue de fonctionner en mode normal d'économie d'énergie.

### 5.7.6 Tiroirs

#### Remarque

La consommation de courant augmente et la puissance frigorifique diminue si la ventilation est insuffisante.

Aux appareils avec NoFrost :

- ▶ laisser le tiroir inférieur dans l'appareil !
- ▶ Ne jamais encombrer les fentes d'aération du ventilateur sur la paroi arrière à l'intérieur !

## Commande

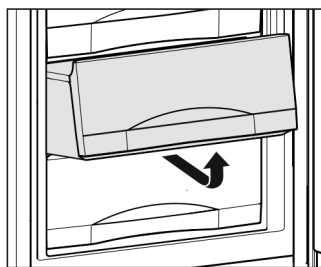

- Pour déposer les produits à congeler directement sur les tablettes de rangement : tirer le tiroir vers l'avant et le sortir en le soulevant

### 5.7.7 Tablettes

- Retirer la tablette de rangement : la soulever devant et la tirer en dehors.
- Remettre en place la tablette de rangement : l'insérer jusqu'à la butée.

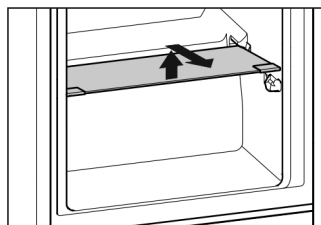

### 5.7.8 VarioSpace

Vous pouvez retirer les tiroirs ainsi que les surfaces de rangement. Vous avez ainsi plus de place pour congeler des pièces de gros volume. La volaille, la viande, les grosses pièces de gibier ainsi que les pâtisseries de grande taille peuvent être congelés sans problème puis de nouveau préparés.

- Les bacs peuvent supporter jusqu'à max. 55.12 lbs (25 kg) d'aliments à congeler chacun, les plaques jusqu'à max. 77.16 lbs (35 kg) chacune.

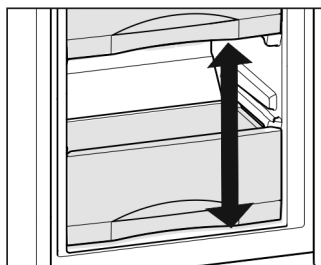

### 5.7.9 IceMaker\*

L'IceMaker se trouve dans le tiroir supérieur du compartiment congélateur.

Les conditions suivantes doivent avoir été remplies :

- l'appareil doit être bien horizontal;
- l'appareil doit être branché;
- l'appareil doit être enclenché;
- la température de congélation min. est 14 °F (-10 °C);
- l'IceMaker est raccordé à l'alimentation en eau;
- Le conduit d'eau doit être purgé. L'IceMaker ne fonctionne que lorsqu'il n'y a pas d'air dans le conduit d'eau.

### Enclencher l'IceMaker\*

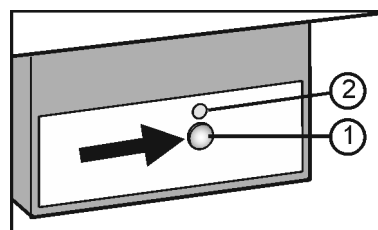

Fig. 9

- Retirer le tiroir.
- Appuyer sur la touche On/Off Fig. 9 (1) afin que la DEL Fig. 9 (2) s'allume.
- Insérer le tiroir.
- ▷ Le symbole IceMaker Fig. 3 (17) est allumé.

### Remarque

- L'IceMaker fabrique des glaçons lorsque le tiroir est complètement fermé.

### Fabrication de glaçons\*

La capacité de production dépend de la température de congélation. Plus la température est basse, plus de glaçons peuvent être fabriqués pendant un délai bien défini.

A une température de congélation de 0 °F (-18 °C), la capacité de production est de 90 à 100 glaçons en l'espace de 24h.

Pour atteindre la capacité maximale de 130 glaçons en 24h, allumer SuperFrost. Sachez que la consommation en énergie augmente car le compresseur fonctionne en permanence.

Les glaçons tombent de l'IceMaker dans le bac. Une fois un certain niveau de remplissage atteint, la fabrication de glaçons est arrêtée. L'IceMaker ne remplit pas le bac jusqu'au bord.

Si vous avez besoin de grandes quantités de glaçons, on peut remplacer le tiroir complet de l'IceMaker par un tiroir avoisinant. En fermant le tiroir, l'IceMaker entame automatiquement la fabrication de glaçons.

Après avoir enclenché l'IceMaker pour la première fois, cela peut durer jusqu'à 24 heures avant d'avoir les premiers glaçons.

### Remarque

Lors de la première utilisation de l'appareil ou s'il n'a pas été utilisé depuis longtemps, des particules peuvent s'accumuler dans l'IceMaker ou dans la conduite d'eau.

- Par conséquent, ne pas utiliser ou consommer les glaçons produits au cours de premières 24 heures.

### Régler le temps d'alimentation en eau\*

Il est possible de régler la durée d'ouverture de la vanne de l'IceMaker si la pression d'eau de la conduite est par exemple trop élevée ou trop faible.

Le temps d'arrivée d'eau est réglable par niveaux de E1 (temps d'arrivée bref) à E8 (temps d'arrivée long). La valeur réglée au préalable est E3.

- Pour activer le mode de réglage, appuyer sur la touche SuperFrost Fig. 3 (9) env. 5 s.

- ▷ L'affichage indique **5**.
- ▷ Le symbole Menu *Fig. 3 (13)* luit.
- ▶ A l'aide de la touche de réglage du compartiment congélateur *Fig. 3 (8)*, sélectionner **E**.
- ▶ Confirmer : appuyer brièvement sur la touche SuperFrost *Fig. 3 (9)*.
- ▶ Prolonger ou diminuer le temps d'alimentation en eau : appuyer sur la touche de réglage du compartiment congélateur *Fig. 3 (8)*.
- ▶ Confirmer : appuyer sur la touche SuperFrost *Fig. 3 (9)*.
- ▶ Désactiver le mode de réglage : appuyer sur la touche On/Off du compartiment congélateur *Fig. 3 (6)*.



**-ou-**

- ▶ Attendre 5 minutes.
- ▷ L'affichage de température indique à nouveau la température.

### Couper l'IceMaker\*

Si l'on a pas besoin de glaçons, l'IceMaker peut être coupé indépendamment du compartiment congélateur.

Lorsque l'IceMaker est coupé, on peut utiliser le tiroir de l'IceMaker pour congeler ou stocker des aliments.

- ▶ Appuyer sur la touche On/Off pendant env. 1 seconde jusqu'à ce que la DEL s'éteigne.
- ▷ Le symbole IceMaker *Fig. 3 (17)* s'éteint.
- ▶ Nettoyer l'IceMaker.
- ▷ Cela permet de garantir qu'il n'y a plus d'eau ou de glace dans l'IceMaker.

## 6 Entretien

### 6.1 Dégivrer avec le mode NoFrost



#### AVERTISSEMENT

Risque d'endommagement et de blessure

- ▶ Ne pas utiliser d'appareils mécaniques ou autres moyens pour accélérer le dégivrage que ceux recommandés par le fabricant.
- ▶ N'utilisez pas d'appareils électriques de chauffage ni de nettoyeurs vapeurs, de flammes nues ou de sprays de dégivrage.
- ▶ Ne pas retirer le givre avec des objets pointus.

Le système NoFrost dégivre l'appareil automatiquement.

#### Réfrigérateur :

L'eau de dégivrage s'évapore sous l'effet de la chaleur dissipée par le compresseur. Les gouttes d'eau sur la paroi arrière sont dues au fonctionnement et donc tout à fait normales.

- ▶ Nettoyer l'orifice d'écoulement régulièrement afin de permettre à l'eau de dégivrage de s'écouler (voir 6.2).

#### Congélateur:

L'humidité se condense sur l'évaporateur, se dégivre et s'évapore périodiquement.

- ▶ Il n'y a pas besoin de le dégivrer manuellement.

### 6.2 Nettoyage de l'appareil



#### AVERTISSEMENT

Risque d'électrocution !

- ▶ Débranchez la prise du réfrigérateur ou débranchez le câble d'alimentation.



#### AVERTISSEMENT

Risque d'incendie

- ▶ Ne pas endommager le circuit frigorigène.



#### AVERTISSEMENT

Risque de blessures et d'endommagement émanant de la vapeur très chaude !

La vapeur chaude peut provoquer des brûlures et endommager les surfaces.

- ▶ Ne pas utiliser d'appareils de nettoyage à la vapeur !

#### ATTENTION

Un nettoyage incorrect endommage l'appareil !

- ▶ Ne jamais utiliser de produits de nettoyage concentrés.
- ▶ Ne pas utiliser d'éponges à récurer ou abrasives ni de laine d'acier.
- ▶ Ne pas utiliser de produit nettoyant agressif, abrasif, granuleux ou contenant du chlore ou de l'acide.
- ▶ Ne pas utiliser de solvants chimiques.
- ▶ Ne pas détériorer ou enlever la plaquette signalétique située sur la paroi intérieure de l'appareil. Ceci est important pour le S.A.V.
- ▶ Ne pas arracher, plier ou endommager de câbles ou d'autres composants.
- ▶ Ne pas faire pénétrer d'eau dans le canal d'évacuation, la grille d'aération et les composants électriques lors du nettoyage.
- ▶ Utiliser des chiffons doux et un détergent courant d'une valeur pH neutre.
- ▶ Pour l'intérieur de l'appareil, utiliser uniquement des détergents et des produits d'entretien non nocifs pour les aliments.

- ▶ **Vider l'appareil.**
- ▶ **Débrancher la prise.**



- ▶ Nettoyez à la main les **surfaces intérieures et extérieures en matière synthétique** avec de l'eau tiède et un peu de détergent.
- ▶ Nettoyer l'**orifice d'écoulement** : à l'aide d'un fin ustensile, par ex. un coton-tige, supprimer les dépôts.

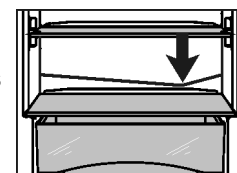

## Dysfonctionnements

- ▶ La plupart des **éléments d'équipement** peuvent être démontés pour le nettoyage : voir dans le chapitre correspondant.
- ▶ Laver à la main les **bacs** à l'eau tiède additionnée d'une petite quantité de produit à vaisselle.
- ▶ Les **autres éléments d'équipement** sont lavables en lave-vaisselle.
- ▶ Les **plateaux à roulettes du bac à légumes** peuvent également être lavés dans le lave-vaisselle.

### Après le nettoyage :

- ▶ Frotter l'appareil et les éléments d'équipement pour les sécher.
- ▶ Rebrancher l'appareil et l'enclencher de nouveau.
- ▶ Enclencher la fonction SuperFrost (voir 5.7.5) . Lorsque la température est suffisamment froide :
- ▶ remettre en place les aliments.

## 6.3 Nettoyer l'IceMaker\*

Il faut que le tiroir de l'IceMaker soit vide et rentré.

- ▶ Pour activer le mode de réglage, appuyer env. 5 s. sur la touche SuperFrost Fig. 3 (9).
- ▷ L'affichage indique **5**.
- ▷ Le symbole Menu Fig. 3 (13) luit.
- ▶ A l'aide de la touche de réglage du compartiment congélateur Fig. 3 (8), sélectionner **I** .
- ▶ Confirmer : appuyer sur la touche SuperFrost Fig. 3 (9).
- ▶ A l'aide de la touche de réglage du compartiment congélateur Fig. 3 (8), sélectionner **lc** .
- ▶ Confirmer : appuyer sur la touche SuperFrost Fig. 3 (9).
- ▷ L'IceMaker se déplace en position de nettoyage et s'éteint.
- ▶ Désactiver le mode de réglage : appuyer sur la touche On/Off du compartiment congélateur Fig. 3 (6).



-ou-

- ▶ Attendre 2 min.
- ▷ L'affichage de température indique à nouveau la température.
- ▶ Retirer le tiroir.
- ▶ Nettoyer le bac à glaçons et le tiroir avec de l'eau chaude. S'il y a lieu, utiliser un détergent doux. Rincer ensuite.
- ▶ Insérer de nouveau le tiroir.
- ▶ Laisser l'IceMaker éteint dans cette position.

-ou-

### ATTENTION

Résidus de produit de vaisselle dans le bac à glaçons et le tiroir.

Nausée ou irritation de la muqueuse.

- ▶ Éliminer les résidus de produit de vaisselle : Jeter les trois premiers bacs de glaçons.
- ▶ Allumer l'IceMaker (voir 5.7.9) .

## 6.4 S.A.V.

Vérifier d'abord si vous pouvez résoudre vous-même la panne (voir Dysfonctionnements). Si ce n'est pas le cas, adressez-vous au S.A.V.



### AVERTISSEMENT

Risque de blessures dû à une réparation incorrecte !

- ▶ Ne faire effectuer les réparations et interventions sur l'appareil et la ligne de réseau qui ne sont pas explicitement nommés (voir Entretien) que par le S.A.V.

- ▶ Relever la désignation de l'appareil Fig. 10 (1), le n° de service Fig. 10 (2) et le n° de série Fig. 10 (3) sur la plaquette signalétique. Cette plaquette se trouve sur la paroi intérieure gauche de l'appareil.

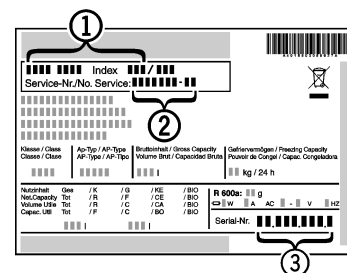

Fig. 10

- ▶ Informer le S.A.V. et lui communiquer la panne, la désignation de l'appareil Fig. 10 (1), le n° de service Fig. 10 (2) et le n° de série Fig. 10 (3).
- ▷ Ces informations vous permettront d'obtenir un service ciblé et rapide.
- ▶ Laisser l'appareil fermé jusqu'à l'arrivée du S.A.V.
- ▷ Les aliments resteront plus longtemps frais.
- ▶ Débrancher la fiche du secteur (ne pas tirer sur le câble de l'appareil) ou couper le fusible.

## 6.5 Informations sur l'appareil

Notez ces informations au moment de l'installation de l'appareil:

Désignation du type: \_\_\_\_\_  
 Numéro de service: \_\_\_\_\_  
 Numéro de l'appareil/ Numéro série: \_\_\_\_\_  
 Date d'achat: \_\_\_\_\_  
 Lieu d'achat: \_\_\_\_\_



## 7 Dysfonctionnements

Votre appareil est construit et produit de façon à assurer sa sécurité de fonctionnement et une longue durée de vie. Si une panne devait cependant se produire en cours de fonctionnement, veuillez vérifier si elle est due à une erreur de manipulation. Dans ce cas, les coûts en résultant vous seront facturés même pendant la période de garantie. Vous pouvez résoudre vous-même les pannes suivantes :

Erreur	Cause	Mesures à prendre
<b>L'appareil ne fonctionne pas.</b>	L'appareil n'est pas enclenché.	▶ Enclencher l'appareil.
	La fiche secteur n'est pas correctement enfoncée dans la prise.	▶ Contrôler la fiche secteur.
	Le fusible de la prise n'est pas correct.	▶ Vérifier le fusible.
	Panne de courant	▶ Garder l'appareil fermé. ▶ Protéger les aliments : placer de la carboglace sur les aliments ou avoir recours à un congélateur décentralisé si la panne de courant persiste. ▶ Ne pas recongeler d'aliments décongelés.
<b>Le compresseur fonctionne lentement.</b>	Le compresseur tourne à vitesse réduite si l'on a besoin de moins de froid. Même s'il fonctionne plus longtemps, il économise de l'énergie.	▶ Ceci est normal pour les modèles avec économie d'énergie.
	La fonction SuperFrost est activée.	▶ Pour refroidir rapidement les aliments, le compresseur fonctionne plus longtemps. Ceci est normal.
	La fonction SuperCool est activée.	▶ Pour refroidir rapidement les aliments, le compresseur fonctionne plus longtemps. Ceci est normal.
<b>Une LED clignote toutes les 5 secondes* plusieurs fois en bas à l'arrière de l'appareil (vers le compresseur).</b>	Il y a un dysfonctionnement.	▶ S'adresser au S.A.V. (voir Entretien)
<b>Les bruits sont trop forts.</b>	Les compresseurs à vitesse variable* peuvent occasionner des bruits de fonctionnement divers en raison des différents niveaux de vitesse.	▶ Ce bruit est normal.
<b>Un gargouillement et un clapotis.</b>	Ce bruit provient du fluide réfrigérant qui circule dans le circuit frigorifique.	▶ Ce bruit est normal.
<b>Un léger clic.</b>	Le bruit se produit toujours lorsque le groupe frigorifique (le moteur) se met en marche ou s'arrête automatiquement.	▶ Ce bruit est normal.
<b>Un bourdonnement. Le bruit est brièvement plus fort lorsque le groupe frigorifique (le moteur) se met en marche.</b>	L'activation de la fonction SuperFrost, l'introduction d'aliments frais ou l'ouverture prolongée de la porte font augmenter automatiquement la puissance frigorifique.	▶ Ce bruit est normal.
	L'activation de la fonction SuperCool, l'introduction d'aliments frais ou l'ouverture prolongée de la porte font augmenter automatiquement la puissance frigorifique.	▶ Ce bruit est normal.

# Dysfonctionnements

Erreur	Cause	Mesures à prendre
	La température ambiante est trop élevée.	► Solution : (voir 1.3)
<b>Bruits de vibrations.</b>	L'appareil n'est pas stable sur le sol. De ce fait, le fonctionnement du groupe frigorifique provoquera des vibrations sur les objets et les meubles situés près de l'appareil.	► Vérifier le montage et aligner éventuellement à nouveau l'appareil. ► Espacer les bouteilles et les récipients.
<b>L'affichage de température indique : F0 à F9.</b>	Il y a un dysfonctionnement.	► S'adresser au S.A.V. (voir Entretien)
<b>L'affichage de température indique : FE.*</b>	Il y a un dysfonctionnement.	► S'adresser au S.A.V. (voir Entretien)
<b>Le symbole panne de courant clignote dans l'affichage de température . L'affichage de température indique la température la plus élevée atteinte lors de la panne de courant.</b>	La température de congélation est trop élevée suite à une panne de courant ou une interruption du courant durant les dernières heures ou jours. Lorsque le courant est rétabli, l'appareil continue de fonctionner conformément au dernier réglage de la température.	► Effacer l'affichage de la température la plus élevée : appuyer sur la touche Alarme <i>Fig. 3 (11)</i> . ► Vérifier la qualité des aliments. Ne pas consommer d'aliments avariés. Ne pas recongeler d'aliments décongelés.
<b>L'affichage de la température est allumé : DEMO.</b>	Le mode démonstration est activé.	► S'adresser au S.A.V. (voir Entretien)
<b>Les parois extérieures de l'appareil sont chaudes*.</b>	La chaleur du circuit frigorifique est utilisée pour éviter la condensation d'eau.	► Ceci est normal.
<b>L'IceMaker ne se laisse pas enclencher. *</b>	L'appareil et par-delà même l'IceMaker ne sont pas raccordés.	► Brancher l'appareil (voir Mise en service)
<b>L'IceMaker ne fabrique pas de glaçons.*</b>	L'IceMaker n'est pas activé.	► Activer l'IceMaker.
	Le tiroir de l'IceMaker n'est pas fermé correctement.	► Insérer le tiroir correctement.
	La prise d'eau n'est pas ouverte.	► Ouvrir la prise d'eau.
	L'arrivée d'eau à l'IceMaker est interrompue.	► Vérifier la prise d'eau ( <b>voir les Instructions de montage de la section Prise d'eau</b> ). ► Vérifier le câblage ( <b>voir les Instructions de montage de la section Prise d'eau</b> ).

Erreur	Cause	Mesures à prendre
	Le tamis à l'extrémité du tuyau d'alimentation en eau ou le tamis du raccord au niveau de l'appareil sont bouchés.	► Nettoyer les tamis.
	Le conduit d'eau n'a pas été purgé.	► Faire contrôler la purge du conduit d'eau par un spécialiste compétent avant de contacter le service après-vente.
<b>La température n'est pas assez froide.</b>	La porte de l'appareil n'est pas fermée correctement.	► Fermer la porte de l'appareil.
	L'aération et la ventilation sont insuffisantes.	► Dégager la grille d'aération et la nettoyer.
	La température ambiante est trop élevée.	► Solution : (voir 1.3) .
	l'appareil a été ouvert trop souvent ou trop longtemps.	► Attendre que la température nécessaire se rétablisse d'elle-même. Sinon, adressez-vous au S.A.V. (voir Entretien)
	De grandes quantités d'aliments frais ont été introduites sans utiliser la fonction SuperFrost.	► Solution : (voir 5.7.5)
	la température est mal réglée.	► Régler la température sur plus froid et vérifier au bout de 24 h.
	L'appareil est placé trop près d'une source de chaleur (cuisinière, radiateur, etc.).	► Changer l'emplacement de l'appareil ou de la source de chaleur.
	l'appareil n'a pas été installé correctement dans la niche.	► Vérifier si l'appareil a été correctement installé et si la porte se ferme correctement.
<b>L'éclairage interne ne s'allume pas.</b>	L'appareil n'est pas mis en marche.	► Mettre l'appareil en marche.
	La porte est restée ouverte plus de 15 min.	► L'éclairage intérieur s'éteint automatiquement après 15 min. lorsque la porte est ouverte.
	L'éclairage à DEL est défectueux ou le recouvrement est endommagé :	<div style="border: 1px solid black; padding: 5px;">  <b>AVERTISSEMENT</b>                      Risque de blessure dû à un choc électrique !                      Des pièces sous tension se trouvent sous le cache.                      ► Faire remplacer ou réparer l'éclairage intérieur LED uniquement par le S.A.V. ou par un technicien qualifié spécialement formé.                 </div> <hr/> <div style="border: 1px solid black; padding: 5px;">  <b>AVERTISSEMENT</b>                      Risque de blessures dû à la lampe à DEL !                      L'intensité d'éclairage de la DEL correspond à la classe laser 1/1M.                      Lorsque le recouvrement est défectueux :                      ► Ne pas regarder directement le faisceau avec des lentilles optiques lorsque vous vous trouvez à proximité. Cela pourrait endommager les yeux.                 </div>

## Mise hors service

Erreur	Cause	Mesures à prendre
<b>Le joint de porte est défectueux ou doit être remplacé pour d'autres raisons.</b>	Sur certains appareils, le joint de porte peut être remplacé. Son remplacement ne nécessite aucun outil.	► S'adresser au S.A.V. (voir Entretien).
<b>L'appareil est givré ou de l'eau de condensation se forme.</b>	Le joint de la porte est susceptible de glisser hors de la rainure.	► Vérifier le bon positionnement du joint de porte dans la rainure.

## 8 Mise hors service

### 8.1 Astuces pour les départs en vacances

**Vacances brèves:** si vous vous absentez moins d'une semaine :

- Consommez toutes les denrées facilement périssables.
- Congelez les denrées restantes.
- Arrêtez le réfrigérateur.
- Arrêtez la machine à glaçons.\*
- Fermez l'apport d'eau de la machine à glaçons.\*

**Vacances prolongées:** si vous vous absentez pendant un mois ou plus:

- Videz toutes les denrées de l'appareil.
- Arrêtez le réfrigérateur.
- Nettoyez l'appareil (voir 6.2) .
- Laissez la porte de votre réfrigérateur entre-ouverte pour empêcher la création de mauvaises odeurs.
- ▷ Ce geste empêchera également la formation de moisissures.
- Arrêtez la machine à glaçons.\*
- Fermez l'apport en eau de la machine à glaçons.\*

### 8.2 Arrêt de l'appareil

#### Remarque

- Pour couper l'ensemble de l'appareil, il suffit de couper le compartiment congélateur. Le réfrigérateur se débranche alors automatiquement.
- **Le réfrigérateur** peut être coupé séparément (par ex. pour une absence prolongée, telles que les vacances), le compartiment congélateur continue, quant à lui, de fonctionner. .
- S'il est impossible de couper l'appareil ou le réfrigérateur, cela signifie que la sécurité enfant est active (voir 5.2) .

### 8.2.1 Eteindre le compartiment congélateur

- Appuyer sur la touche On/Off compartiment congélateur *Fig. 3 (6)* pendant env. 2 secondes.
- ▷ Un long bip sonore retentit. Les affichages de température sont foncés. L'appareil (réfrigérateur et congélateur) est coupé.



### 8.2.2 Eteindre le compartiment réfrigérateur

- Appuyer sur la touche On/Off du compartiment réfrigérateur *Fig. 3 (1)* pendant env. 2 secondes.
- ▷ L'affichage de température du compartiment réfrigérateur est foncé. Le compartiment réfrigérateur est coupé. Le compartiment congélateur reste en service.

### 8.3 Mise hors service\*

- Vider l'appareil.
  - Amener l'IceMaker en position de nettoyage (voir Entretien).
  - Couper l'appareil (voir Mise hors service).
  - Sortir la fiche.
  - Nettoyer l'appareil (voir 6.2) .
- Laisser la porte ouverte afin d'éviter toute formation de mauvaises odeurs.



## 9 Elimination de l'appareil

Suivez les règles mises en place localement pour faciliter l'élimination de l'appareil. Les appareils usagés peuvent être dangereux. Contactez votre déchetterie locale pour de plus amples renseignements.





## DANGER

Risque d'asphyxie!

Des enfants qui jouent risquent de s'enfermer dans l'appareil et s'asphyxier.

- ▶ Démontez la (les) porte(s).
- ▶ Enlever les tiroirs.
- ▶ Ne pas retirer les surfaces de rangement pour empêcher les enfants de monter dans l'appareil.



## AVERTISSEMENT

Risque d'électrocution!

- ▶ Couper les broches de connexion du câble et les éliminer.
- ▶ Couper le câble de l'appareil retiré. Ne pas l'éliminer avec l'appareil.

Pendant et après l'élimination, veiller à ce que l'appareil ne soit pas stocké à proximité d'essence ou d'autres gaz et liquides inflammables.

Lors de l'évacuation de l'appareil usagé, veiller à ne pas endommager le circuit frigorifique afin d'empêcher au réfrigérant contenu (indications sur la plaque signalétique) et à l'huile de s'échapper accidentellement.

## 10 GARANTIE Liebherr

**GARANTIE COMPLÈTE DE DEUX ANS** - Pendant deux ans à partir de la date originale de l'achat, votre garantie Liebherr couvre toutes les pièces et main-d'oeuvre pour réparer ou remplacer toute pièce du produit qui s'avère défectueuse, relativement aux matériaux ou à la main-d'oeuvre.

**GARANTIE COMPLÈTE DE CINQ ANS** - Pendant cinq ans à partir de la date originale de l'achat, votre garantie Liebherr couvre toutes les pièces et main-d'oeuvre pour réparer ou remplacer toute pièce du produit qui s'avère défectueuse, relativement aux matériaux ou à la main-d'oeuvre du système scellé. Le « système scellé » est uniquement constitué du compresseur, du condenseur, de l'évaporateur, du déshydrateur et de tous les tubes de branchement.

**GARANTIE LIMITÉE DE LA 6<sup>ÈME</sup> À LA 12<sup>ÈME</sup> ANNÉE** - De la 6<sup>ème</sup> à la 12<sup>ème</sup> année à partir de la date originale de l'achat, votre garantie Liebherr couvre toutes les pièces qui s'avèrent défectueuses, relativement aux matériaux ou à la main-d'oeuvre, dans le système scellé (pièces seulement).

### CONDITIONS APPLICABLES À CHAQUE GARANTIE

Tous les services fournis par Liebherr dans le cadre de cette garantie doivent être exécutés par les représentants de service autorisés de Liebherr, à moins qu'autrement spécifié par Liebherr. Le service sera rendu sur place pendant les heures d'affaires normales. Cette garantie s'applique uniquement aux produits installés pour un usage privé normal. Les détails relatifs à la garantie non-privée sont disponibles sur demande.

La garantie s'applique uniquement aux produits installés dans n'importe lequel des cinquante états des États-Unis ou dans le District de Columbia et au Canada. Cette garantie ne couvre ni les pièces ni la main-d'oeuvre nécessaires à la correction d'une défaillance causée par la négligence, un accident ou une mauvaise utilisation, entretien, installation, service ou réparation, incluant, mais sans être limité à, un retrait et une réinstallation incorrects du groupe compresseur-condenseur.

**LES GARANTIES SUSMENTIONNÉES TIENNENT EXPRESSÉMENT LIEU ET PLACE DE TOUTE AUTRE GARANTIE, EXPLICITE OU IMPLICITE, Y COMPRIS TOUTE GARANTIE IMPLICITE DE QUALITÉ MARCHANDE OU DE CONFORMITÉ À DES FINS PARTICULIÈRES ET DE TOUTE AUTRE OBLIGATION OU RESPONSABILITÉ DE LIEBHERR. LIEBHERR NE PEUT ÊTRE EN AUCUN CAS TENU RESPONSABLE DES DOMMAGES ET INTÉRÊTS SPÉCIAUX, FORTUITS OU CONSÉCUTIFS RÉSULTANT DE LA VIOLATION DE CES GARANTIES OU DE TOUTE AUTRE GARANTIE, QU'ELLE SOIT EXPLICITE, IMPLICITE OU LÉGALE.**

Certains états ne permettent pas l'exclusion ou la limitation des dommages indirects ou consécutifs ; les limitations ci-dessus peuvent par conséquent ne pas s'appliquer à votre cas. Cette garantie vous donne des droits légaux spécifiques et vous pouvez également avoir d'autres droits qui varient d'un état à l'autre.

Pour recevoir des pièces et/ou des services ainsi que le nom du représentant de service Liebherr autorisé le plus près de chez vous, contactez le concessionnaire ou le distributeur Liebherr ou contactez le fournisseur national de service de Liebherr:

au USA: [Service-appliances.us@liebherr.com](mailto:Service-appliances.us@liebherr.com), ou appelez 1-866-LIEBHER, 1-866-543-2437.

au Canada: [www.euro-parts.ca](http://www.euro-parts.ca), ou appelez 1-888-LIEBHER, 1-888-543-2437.

This page intentionally left blank.

Esta Página intencionadamente se marchó en blanco.

Cette Page a intentionnellement quitté le blanc.

This page intentionally left blank.

Esta Página intencionadamente se marchó en blanco.

Cette Page a intentionnellement quitté le blanc.

**For Service in the U.S.:**

**Liebherr Service Center**

**Toll Free: 1-866-LIEBHER or 1-866-543-2437**

Service-appliances.us@liebherr.com  
PlusOne Solutions, Inc.  
3501 Quadrangle Blvd, Suite 120  
Orlando, FL 32817

**For Service in Canada:**

**Liebherr Service Center**

**Toll Free: 1-888-LIEBHER or 1-888-543-2437**

www.euro-parts.ca  
EURO-PARTS CANADA  
39822 Belgrave Road  
Belgrave, Ontario, N0G 1E0  
Phone: (519) 357-3320  
Fax: (519) 357-1326

**[www.liebherr-appliances.com](http://www.liebherr-appliances.com)**